



ЖК-монитор

Руководство пользователя

Монитор PhotoVue для профессиональной фотографии | Серия SW

AOCCOLOR®
Colors You Can Trust

Авторское право

Copyright © 2024 by BenQ Corporation. All rights reserved. Никакая часть этой публикации не может быть воспроизведена, передана, переписана, сохранена в системе поиска или переведена на любой язык или компьютерный язык в любой форме и любым способом, электронным, механическим, магнитным, оптическим, химическим, ручным или иным без предварительного письменного разрешения корпорации BenQ.

Ограниченная гарантия

Корпорация BenQ не дает никаких обещаний или гарантий, как явных, так и подразумеваемых, относительно содержания данного документа, включая любые гарантии коммерческой пригодности или соответствия любой определенной цели. Кроме того, корпорация BenQ оставляет за собой право на периодическое обновление и изменение данного документа без уведомления.

Разработанная компанией BenQ технология отображения без мерцания обеспечивает стабильную подсветку за счет использования регулятора (диммера) постоянного тока, который устраняет основную причину мерцания монитора, делая просмотр более комфортным для глаз. На результаты работы функции устранения мерцания могут повлиять внешние факторы, такие как невысокое качество кабеля, нестабильность источника питания, интерференция сигналов, ненадлежащее заземление и т.п. (Применимо только к моделям с функцией устранения мерцания.)

BenQ ecoFACTS

BenQ has been dedicated to the design and development of greener product as part of its aspiration to realize the ideal of the "Bringing Enjoyment 'N Quality to Life" corporate vision with the ultimate goal to achieve a low-carbon society. Besides meeting international regulatory requirement and standards pertaining to environmental management, BenQ has spared no efforts in pushing our initiatives further to incorporate life cycle design in the aspects of material selection, manufacturing, packaging, transportation, using and disposal of the products. BenQ ecoFACTS label lists key eco-friendly design highlights of each product, hoping to ensure that consumers make informed green choices at purchase. Check out BenQ's CSR Website at <http://csr.BenQ.com/> for more details on BenQ's environmental commitments and achievements.



Поддержка продукта

Этот документ призван предоставить покупателям самую последнюю и точную информацию, поэтому все его содержимое может время от времени меняться без предварительного уведомления. Самая последняя версия этого документа и другая информация о продукте доступны на веб-сайте. Доступные файлы зависят от конкретной модели.

1. Подключите компьютер к Интернету.
2. Зайдите на региональный веб-сайта с Support.BenQ.com. Компоновка страниц на веб-сайтах и их содержание могут быть разными для разных регионов/стран.
 - Руководство пользователя и соответствующий документ
 - Драйверы и приложения
 - (Только для стран Европейского Союза) Информация о разборке: Доступно на странице загрузки руководства пользователя. Этот документ предоставлен в соответствии с Регламентом Европейского Союза (EU) 2019/2021 для ремонта или вторичной переработки вашего продукта. Для обслуживания в течение гарантийного срока всегда обращайтесь в местный сервисный центр. Для ремонта продукта с истекшим сроком гарантии советуем обратиться к специалисту по техническому обслуживанию и приобрести детали для ремонта у компании BenQ для обеспечения совместимости. Не разбирайте продукт, если не знаете, к каким последствиям это может привести. Если не сможете найти информацию о порядке разборки вашего продукта, то обратитесь за помощью в местный сервисный центр.

Обновление встроенного ПО

Для максимально эффективного использования продукта рекомендуется обновлять его встроенное ПО до новейшей версии (при ее доступности) и сверяться с самой последней версией руководства пользователя.

Для обновления монитора загрузите и установите программное обеспечение **Display QuickKit** с веб-сайта BenQ.

- Support.BenQ.com > название модели > **Software & Driver (Программное обеспечение и драйвер)** > **Display QuickKit** (доступно только при условии совместимости вашего монитора)
- Support.BenQ.com > **Display QuickKit** (доступность зависит от региона)

После запуска программная утилита проверит совместимость вашего монитора. Инструкции см. в руководстве пользователя программной утилиты.

Если ваш монитор не совместим с **Display QuickKit** и вы хотите узнать о доступности обновленной версии встроенного ПО, то обратитесь в службу поддержки клиентов BenQ.

Дополнительное программное обеспечение

Помимо встроенных в это устройство технологий и функций вам предоставляются дополнительные приложения, позволяющие повысить его производительность и расширить функциональность. Загрузите эти приложения и руководства по их использованию с веб-сайта BenQ в соответствии с инструкциями.

• **Palette Master Ultimate**

Программа **Palette Master Ultimate** упрощает и ускоряет калибровку цвета и позволяет получать достоверные и точные результаты. Удобный пользовательский интерфейс программы позволяет пользователю гибко настроить нужные параметры цветопередачи. Программу **Palette Master Ultimate** можно использовать для точной настройки цветового модуля в определенных мониторах BenQ; она полностью поддерживает колориметры X-Rite / Calibrite / Datacolor.

- **Paper Color Sync**

Программа **Paper Color Sync** помогает синхронизировать настройки цвета между изображением, компьютером и принтером для получения предсказуемых результатов при печати.

Регистрационный номер EPREL:
SW242Q: 1888507
SW272Q: 1435113
SW272U: 1435117

Указатель вопросов и ответов

Начните с просмотра интересных вам тем.

Настройка

Как настроить монитор и включить его?

Меры безопасности	7
Установка элементов конструкции монитора	26
Регулировка высоты монитора	41

Как избежать отблесков на экране?

Установка антибликового козырька (необязательный шаг)	36
---	----

Как отрегулировать угла обзора монитора?

Регулировка угла обзора	43
-------------------------	----

Как установить антибликовый козырек?

Установка в альбомной ориентации	36
Установка в книжной ориентации	38

Как закрепить монитор на стене?

Использование комплекта для установки монитора	44
--	----

Калибровка и корректировка изображения

Как откалибровать монитор?

Установка антибликового козырька (необязательный шаг)	36
Palette Master Ultimate	3

Что можно сделать перед редактированием фото?

Установка антибликового козырька (необязательный шаг)	36
Выбор подходящего цветового режима	52
Сведение к минимуму цветовых различий между изображениями на экране и распечатке (Paper Color Sync)	52

Что можно сделать перед пост-производством видео?

Установка антибликового козырька (необязательный шаг)	36
Выбор подходящего цветового режима	52
Использование технологии HDR	50
Работа с устройствами с интерфейсом SDI	53

Как легко согласовать цвета на экране и на отпечатке?

Сведение к минимуму цветовых различий между изображениями на экране и распечатке (Paper Color Sync)	52
---	----

Источник входного сигнала и вывод изображения

Как переключать источники входного сигнала?

Подключите видеокабель от ПК.	29
Вход	59

Как просматривать содержимое HDR?

Использование технологии HDR	50
------------------------------	----

Как смотреть вертикальное изображение на мониторе?	
Поворот монитора	41
Как просмотреть изображение с двумя разными настройками цвета?	
Работа с двумя наборами настроек цвета на одном и том же изображении (GamutDuo)	53
Можно ли легко переключать управление между разными мониторами?	
Работа с несколькими мониторами (Настройка ИК-канала)	54
Как регулировать настройки цвета?	
5-позиционный контроллер и основные действия с меню	46
Меню Настр. Цветов	61
Как проверить цветовые данные текущего дисплея?	
Просмотр текущих настроек дисплея	56

Меню и аксессуары

Можно ли задать горячие клавиши для часто используемых функций или меню?	
Настройка функциональной клавиши	47
Настройка пульта Hotkey Puck G3	50
Как использовать экранное меню?	
5-позиционный контроллер и основные действия с меню	46
Перемещение по главному меню	58
Какие пункты меню доступны для каждого цветового режима?	
Доступные пункты меню для каждого цветового режима	65
Как настроить меню монитора?	
Настройка меню монитора для эффективной работы	53
Могу ли я заряжать мое устройство через разъем USB-C™ монитора?	
Подача питания через разъем USB-C™ на вашем мониторе	24

Техническое обслуживание и поддержка продукта

Как чистить монитор?	
Уход и чистка	10
Чистка ЖК-экрана (только SW242/SW272)	12
Как хранить монитор, если он долго не используется?	
Отсоединение стойки от основания	34
Уход и чистка	10
Мне нужна дополнительная поддержка.	
Поддержка продукта	3
Обслуживание	10

Меры безопасности

Безопасность электропитания



Для обеспечения долгого срока службы и оптимальной работы вашего монитора соблюдайте эти инструкции по технике безопасности.

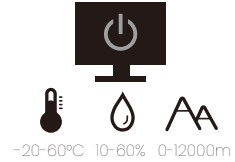
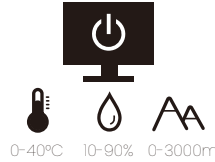

- Для отключения электропитания данного устройства необходимо вытащить вилку шнура питания из сетевой розетки.
- Отключение данного оборудования от сети осуществляется отсоединением шнура питания. Поэтому электрическая розетка должна быть расположена рядом с оборудованием, а доступ к ней должен быть свободен.
- Для питания изделия необходимо использовать источник, характеристики которого соответствуют указанным на этикетке. Если вы не знаете, какое напряжение используется в местной электросети, то обратитесь за справкой к своему продавцу или в местную электрокомпанию.
- Оборудование Класса I Типа A следует подключать к розетке сетевого электропитания с защитным заземляющим контактом.
- Следует использовать одобренный шнур питания с такими же или лучшими характеристиками, как у H03VV-F или H05VV-F, 2G или 3G, с сечением проводов 0,75 мм².
- Используйте только шнур питания, предоставленный компанией BenQ. Запрещается использовать поврежденный или изношенный шнур питания.
- Чтобы не повредить монитор, не используйте его в местах с нестабильным электропитанием.
- Вилку шнура питания монитора следует вставлять только в заземленную сетевую розетку.
- В целях безопасности при использовании монитора с удлинительным проводом (розеточной колодкой) следите за тем, чтобы общая электрическая нагрузка не превысила допустимую.
- Сначала выключайте питание монитора и только потом отсоединяйте шнур питания.

Для моделей с адаптером:

- Применяйте только адаптер питания, входящий в комплект поставки вашего ЖК-монитора. Использование адаптера питания другого типа приведет к нарушению работоспособности и/или опасной ситуации.
- Обеспечьте достаточную вентиляцию вокруг адаптера питания, подключенного для питания устройства или зарядки аккумулятора. Чтобы не уменьшить воздушное охлаждение, не накрывайте адаптер питания бумагой или другими предметами. Перед использованием выньте адаптер питания из чехла.
- Подключайте адаптер питания к надлежащему источнику питания.
- Не пытайтесь самостоятельно проводить обслуживание адаптера питания. У него внутри нет деталей, которые нужно обслуживать. Замените устройство в случае его повреждения или попадания в условия повышенной влажности.

Установка

- Не используйте монитор в следующих условиях:
 - Места со слишком высокой или низкой температурой или места, куда падает прямой солнечный свет
 - Запыленные помещения
 - Места с повышенной влажностью или поблизости от воды, или места, где монитор может попасть под дождь
 - Места, для которых свойственны вибрация и толчки (автомобили, автобусы, поезда или другие рельсовые транспортные средства)
 - Места вблизи нагревательных приборов, таких как радиаторы отопления, нагреватели, печи и другие тепловыделяющие устройства (включая усилители звука)
 - Замкнутые помещения без надлежащей вентиляции (например, стенные или книжные шкафы)
 - Неровная или наклонная поверхность
 - Места, где монитор может подвергнуться воздействию химических веществ или дыма
- При переноске монитора соблюдайте осторожность.
- Не кладите тяжелые предметы на монитор, чтобы не повредить его и предотвратить телесные повреждения.
- Следите за тем, чтобы дети не висли на мониторе и не карабкались на него.
- Храните упаковку в месте, недоступном для детей.

Эксплуатация

- Чтобы не повредить зрение, настройте оптимальное разрешение экрана, как указано в руководстве пользователя, и соблюдайте рекомендуемое расстояние от пользователя до экрана.
- Чтобы не утомлять глаза, при работе с монитором регулярно делайте паузы.
- Чтобы предотвратить выгорание пикселей, не выполняйте следующие операции длительное время:
 - Воспроизведение изображения, занимающего не весь экран целиком.
 - Вывод на экран неподвижного изображения.
- Чтобы не повредить монитор, не прикасайтесь к его панели ногтями, карандашом и другими острыми предметами.
- Слишком частое подключение кабелей к видеоразъемам и их отключение может привести к повреждению монитора.
- Этот монитор предназначен для индивидуального использования. Если хотите использовать этот монитор в общественном месте или в суровых условиях, то обратитесь за помощью в ближайший сервисный центр компании BenQ.
- Во избежание поражения электрическим током не разбирайте монитор и не ремонтируйте его самостоятельно.
- Заметив неприятный запах из монитора или необычный звук, немедленно обратитесь за помощью в ближайший сервисный центр компании BenQ.

Внимание!

- Расстояние между вами и монитором должно быть в 2,5-3 раза больше размера экрана по диагонали.

- Долгая работа за монитором вызывает зрительное утомление и может ухудшить зрение. Давайте глазам отдохнуть, делая перерывы по 5~10 минут через каждый час работы.
- Чтобы уменьшить напряжение глаз, фокусируйте взгляд на предметах вдали.
- Часто моргайте и делайте упражнения для глаз, это помогает глазам не подсыхать.

Замечания по безопасности для ПДУ (применимо, если пульт ДУ входит в комплект поставки)

- Не кладите пульт дистанционного управления (ДУ) на отопительные приборы, не держите его в во влажных помещениях, не допускайте пожара.
- Не роняйте пульт ДУ.
- Запрещается подвергать ПДУ воздействию воды или влажности. В противном случае возможна неисправность.
- Следите за тем, чтобы между пультом ДУ и ИК-приемником устройства не было препятствий.
- Если не будете использовать пульт ДУ в течение долгого времени, то извлеките из него батарейки.

Примечания о безопасном использовании батареек (применимо, если пульт ДУ входит в комплект поставки)

Использование батареек неправильного типа может вызвать утечку электролита или взрыв. Обратите внимание на следующее:

- При установке батареек всегда соблюдайте полярность, указанную внутри отсека батареек.
- Батарейки разных типов обладают разными характеристиками. Не используйте одновременно батарейки разных типов.
- Не используйте одновременно старые и новые батарейки. Одновременное использование старых и новых батареек сократит срок их службы или вызовет утечку электролита из старых батареек.
- Когда батарейки перестанут действовать, немедленно замените их.
- Вытекший из батареек электролит может вызвать раздражение кожи. Если из батареек вытечет электролит, то немедленно вытрите его сухой тканью и как можно скорее замените батарейки.
- Срок службы батареек, поставляемых в комплекте с вашим устройством, может сократиться из-за различий в условиях хранения. Замените батарейки в течение 3 месяцев или сразу после первого использования.
- В разных странах могут действовать те или иные ограничения на утилизацию или переработку использованных батареек. Ознакомьтесь с местными правилами или уточните это в пункте утилизации отходов.

Если в прилагаемом пульте ДУ используется батарейка в форме таблетки/монеты, то обратите внимание на следующее уведомление.

- Не глотайте батарейку. Это может вызвать химический ожог.
- В пульте ДУ, поставляемом вместе с этим устройством, используется батарейка в форме таблетки/монеты. Если проглотить эту батарейку в форме таблетки/монеты, то это может вызвать сильный ожог внутренних органов всего через два часа и даже привести к смерти.

- Держите новые и использованные батарейки в месте, недоступном для детей. Если отсек батарейки закрывается неплотно, то прекратите пользоваться пультом и положите его в место, недоступное для детей.
- Если проглотите батарейку или если она попадет внутрь организма, то немедленно обратитесь к врачу.

Уход и чистка

- Не кладите монитор лицевой стороной вниз на пол или на стол, не подстелив подходящий мягкий материал. В противном случае на поверхности панели могут появиться царапины.
- Перед эксплуатацией оборудование следует прикрепить к конструкции здания.
- (Для моделей, рассчитанных на настенное или потолочное крепление)
 - Установите монитор и комплект для его крепления на стену с плоской поверхностью.
 - Убедитесь, что материал стены и стандартный кронштейн настенного крепления (покупается отдельно) имеют достаточную прочность, чтобы выдержать массу монитора.
 - Выключите ЖК-монитор и питание и только после этого отсоединяйте кабели.
- Перед чисткой этого устройства всегда отключайте его от розетки электропитания. Для чистки поверхности экрана ЖК-монитора используйте мягкую безворсовую ткань. Не применяйте никакие жидкости, аэрозоли или средства для очистки стекол.
- (Только SW242/SW272) Порядок чистки экрана монитора см. в разделе [Чистка ЖК-экрана \(только SW242/SW272\) на стр. 12](#).
- Пазы и отверстия на задней и верхней панелях корпуса предназначены для вентиляции. Их нельзя загромождать или закрывать. Никогда не устанавливайте монитор рядом с нагревательными приборами и другими источниками тепла, а также в элементы мебели, если в них не обеспечивается надлежащая вентиляция.
- Не кладите тяжелые предметы на монитор, чтобы не повредить его и предотвратить телесные повреждения.
- Сохраните коробку и упаковку, чтобы использовать их в будущем для перевозки монитора.
- На этикетке устройства просмотрите данные о номинальной мощности, дату изготовления и идентификационные знаки.

Обслуживание

- Не пытайтесь проводить обслуживание изделия самостоятельно, так как открытие или снятие панелей корпуса может подвергнуть вас опасности прикосновения к точкам с опасным для жизни напряжением или причинения иных травм. В любом из упомянутых выше случаев неправильного применения устройства или обращения с ним (например, вы его уроните) обратитесь в специализированный сервисный центр и попросите провести техническое обслуживание.
- Для замены шнура питания, соединительных кабелей, пульта ДУ или адаптера питания обратитесь в службу поддержки клиентов BenQ.
- За дополнительной поддержкой обратитесь к продавцу или перейдите на свой местный вебсайт с сайта Support.BenQ.com.





Общая информация о гарантии

Учтите, что гарантия на монитор может утратить силу в одном из следующих случаев:

- В документах, необходимых для гарантийного обслуживания, записи сделаны неразборчиво или в них внесены несанкционированные изменения.
- Номер модели или серийный номер монитора изменен, стерт, удален или указан неразборчиво.
- Ремонт, модификация или изменение монитора выполнены неавторизованной сервисной организацией или лицом.
- Повреждение монитора вызвано его неправильным хранением (включая, но без ограничения указанным, обстоятельства непреодолимой силы, воздействие прямого солнечного света, воды или огня).
- Проблемы приема сигнала из-за помех от внешних источников (антенна, кабельное ТВ).
- Неисправности, вызванные неправильным или нецелевым использованием монитора.
- Если пользователь собирается использовать монитор не в том месте, для которого он был предназначен при продаже, то проверка соответствия монитора местным техническим стандартам перед использованием монитора возлагается исключительно на пользователя. Несоблюдение этого требования может привести к поломке монитора, и тогда пользователь должен будет сам оплатить ремонт.
- Ответственность за возникновение проблем (таких как потеря данных, сбой в работе системы и т.п.) из-за использования ПО и компонентов, не входящих в комплект поставки или не предустановленных на заводе, и/или неоригинальных принадлежностей возлагается исключительно на пользователя.
- Во избежание поражения электрическим током и возгорания используйте с устройством только оригинальные принадлежности (такие как шнур питания).

Типографские обозначения

Значок / Символ	Элемент	Значение
	Предупреждение	Информация в основном призвана предотвратить повреждение компонентов или данных, причинения травмы из-за нарушения правил эксплуатации или неправильных действий.
	Совет	Полезная информация, помогающая выполнить ту или иную задачу.
	Примечание	Дополнительная информация.

В этом документе порядок открытия тех или иных меню может описываться кратко, например: **Меню > Система > Сведения**.

Чистка ЖК-экрана (только SW242/SW272)



Для обеспечения долгого срока службы и оптимальной работы вашего монитора соблюдайте эти инструкции по технике безопасности.

На панель вашего монитора нанесено специальное антибликовое покрытие, поэтому использовать монитор и чистить его нужно осторожно.

- Пятна на экране монитора могут быть заметными. Будьте осторожны при использовании или чистке монитора и следите за тем, чтобы на экран не попало масло или пыль.
- Отпечатки пальцев и пыль, появляющиеся на экране при обычном использовании, можно стереть прилагаемой чистящей салфеткой.
- Чистить поверхность экрана нужно осторожно и без усилий. Неосторожная чистка может повредить покрытие экрана.

Обязательно соблюдайте инструкции по правильной чистке поверхности экрана.

Использование тканевой салфетки для чистки экрана (рекомендуется)

В комплект поставки входит тканевая салфетка для чистки экрана. Настоятельно рекомендуем использовать эту прилагаемую тканевую салфетку для чистки экрана вашего монитора. У него эргономичный дизайн, он рассчитан на многократное использование и не содержит жидкостей.

1. Перед чисткой монитора всегда отключайте его от розетки электропитания.
2. Чтобы не поцарапать экран, убедитесь, что к поверхности валика не прилипло никаких острых частичек.
3. При чистке экрана держите монитор за рамку и не прилагайте чрезмерных усилий.
4. Убедитесь, что прилагаемая чистящая салфетка чистая и сухая. Используя небольшой чистый участок салфетки, круговыми движениями аккуратно протрите загрязненную область экрана. Если на экране останется загрязнение, то продолжите чистку, используя другой чистый участок салфетки, чтобы не размазать пятно. Если вы использовали салфетку с обеих сторон и они испачкались, то тщательно постирайте и высушите салфетку.

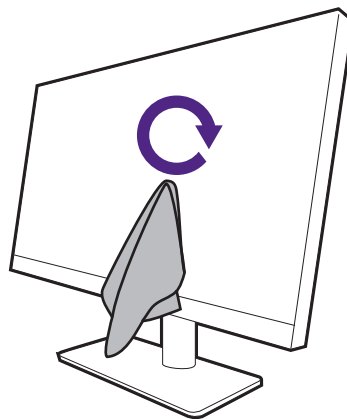

Чтобы швы по краям тканевой салфетки не поцарапали поверхность экрана, перед протиркой экрана сложите салфетку швами внутрь.

5. При необходимости нанесите каплю 70% изопропанола (IPA) или бесспиртового средства для чистки экранов на небольшой чистый участок прилагаемой чистящей салфетки и круговыми движениями аккуратно протрите загрязненную область. Дополнительные сведения см. в разделе [Использование специальных средств для чистки экрана \(покупаются отдельно\)](#) на стр. 13.

6. Полностью вытрите насухо экран чистым участком салфетки. Если на экране останется загрязнение, то продолжите чистку, используя другой чистый участок салфетки, чтобы не размазать пятно. Повторяйте этот шаг, пока экран не станет чистым.

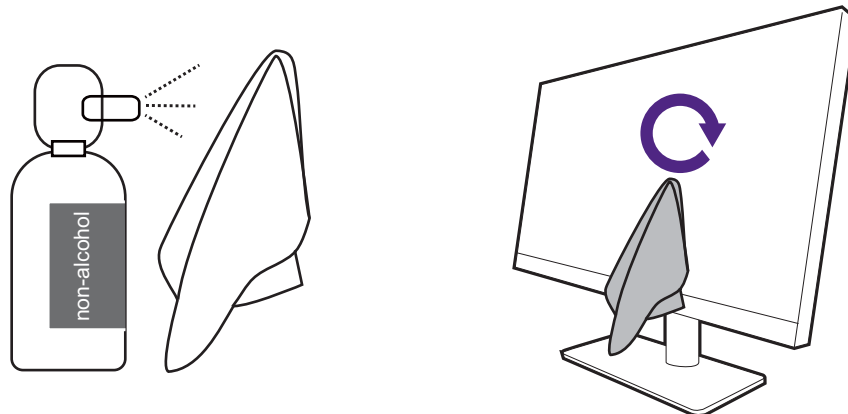

7. После нескольких чисток тканевая салфетка может загрязниться, и качество чистки может ухудшиться. Промойте ее с моющим средством и при необходимости вручную удалите инородные частицы. Положите его в холодное место и дождитесь, когда он просохнет. Перед следующей чисткой убедитесь, что валик полностью просох.

Использование специальных средств для чистки экрана (покупаются отдельно)

- Для чистки экрана используйте специальные чистящие салфетки, смоченные жидкостью, не содержащей спирт. С их помощью можно легко удалить жировые пятна и отпечатки пальцев.
- Для чистки экрана используйте специальный набор средств, не содержащих спирт. Распылите чистящую жидкость на салфетку из микрофибровой ткани и удалите пятна с экрана. Не распыляйте ничего непосредственно на экран.
- Следите за тем, чтобы жидкость не попала в щель между экраном и рамкой. Попавшая внутрь монитора жидкость может привести к короткому замыканию.

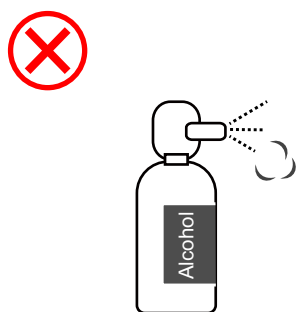

Содержание





Авторское право	2
Поддержка продукта	3
Обновление встроенного ПО	3
Дополнительное программное обеспечение	3
Указатель вопросов и ответов	5
Меры безопасности	7
Безопасность электропитания	7
Установка	8
Эксплуатация	8
Замечания по безопасности для ПДУ (применимо, если пульт ДУ входит в комплект поставки)	9
Примечания о безопасном использовании батареек (применимо, если пульт ДУ входит в комплект поставки)	9
Уход и чистка	10
Обслуживание	10
Общая информация о гарантии	11
Чистка ЖК-экрана (только SW242/SW272)	12
Использование тканевой салфетки для чистки экрана (рекомендуется)	12
Использование специальных средств для чистки экрана (покупаются отдельно)	13
Начало работы	16
Знакомство с вашим монитором	19
Вид спереди	19
Вид сзади	20
Подключения	22
Установка батареек в пульт Hotkey Puck G3	25
Установка элементов конструкции монитора	26
Отсоединение стойки от основания	34
Установка антибликового козырька (необязательный шаг)	36
Регулировка высоты монитора	41
Поворот монитора	41
Регулировка угла обзора	43
Использование комплекта для установки монитора	44
Порядок регулировки параметров монитора	45
Панель управления	45
5-позиционный контроллер и основные действия с меню	46
Пульт Hotkey Puck G3 и его зона действия	48
Работа с устройством Mac	50
Использование технологии HDR	50

Регулировка цвета дисплея	51
Регулировка режима отображения	52
Выбор подходящего цветового режима	52
Сведение к минимуму цветовых различий между изображениями на экране и распечатке (Paper Color Sync).....	52
Работа с устройствами с интерфейсом SDI	53
Работа с двумя наборами настроек цвета на одном и том же изображении (GamutDuo)	53
Настройка меню монитора для эффективной работы	53
Работа с несколькими мониторами (Настройка ИК-канала)	54
Просмотр текущих настроек дисплея	56
Перемещение по главному меню	58
Меню Дисплей	59
Меню Настр. Цветов	61
Меню GamutDuo	66
Меню Система	68
Меню Кнопка "Пользов."	73
Меню Сведения	75
Устранение неполадок	76
Часто задаваемые вопросы	76
Нужна дополнительная помощь?	79

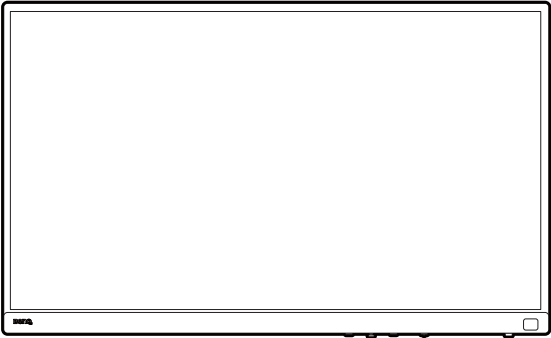
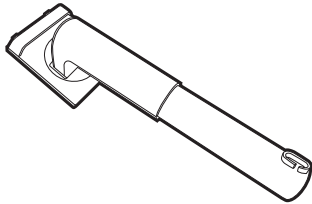
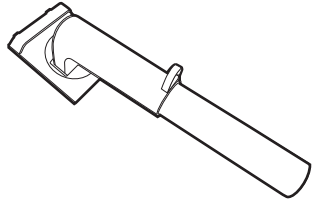
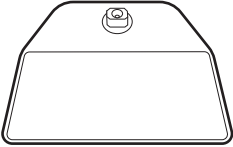
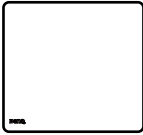
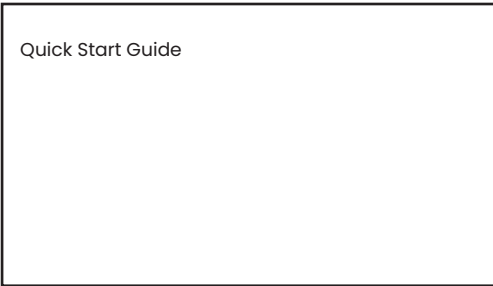
Начало работы

Раскрыв упаковку, проверьте наличие следующих элементов. Если какие-либо компоненты отсутствуют или повреждены, то немедленно обратитесь к продавцу для замены.

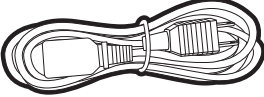
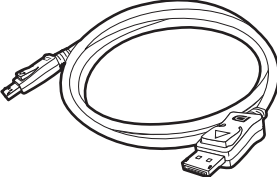
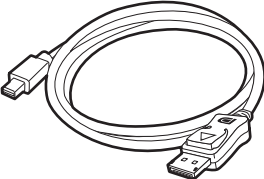
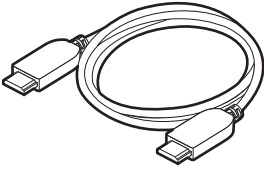
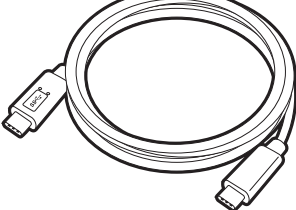
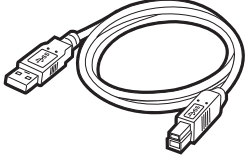
ЖК-монитор BenQ	
Стойка монитора	<p>(SW272)</p>  <p>(SW242)</p> 
Основание монитора	
Тканевая салфетка для чистки экрана	
Краткое руководство (прикреплено к экрану монитора.)	

Инструкции по технике безопасности	
Заявления о соответствии нормативным требованиям	
Шнур питания (Поставляемый элемент может отличаться в зависимости от модели или региона.)	
Видеокабель: DP	
Видеокабель: DP-на-mini DP (отдельно покупаемая принадлежность)	
Видеокабель: HDMI	
Кабель USB: USB-C™	
Кабель USB	
Крышка разъемов ввода/вывода	

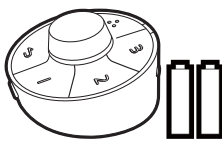
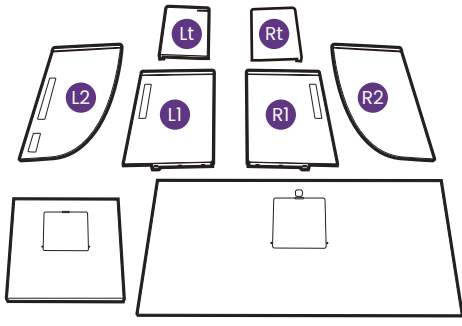
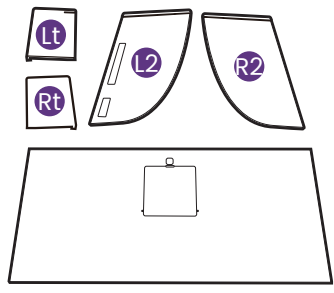
<p>Hotkey Puck G3 (с двумя марганцево-цинковыми батареями AAA) (только SW272)</p>	
<p>Антибликовый козырек (только SW272U)</p>	
<p>Антибликовый козырек для альбомной ориентации (только SW272Q)</p>	



- Доступные принадлежности и показанные здесь изображения могут отличаться от фактического комплекта поставки и модели продукта, поставляемого в ваш регион. Содержимое комплекта может быть изменено без предварительного уведомления. Кабели, не входящие в комплект поставки вашего устройства, можно купить отдельно.
- Сохраните коробку и упаковку, чтобы использовать их в будущем для перевозки монитора. Формованная прокладка из пенопласта идеально подходит для защиты монитора при транспортировке.
- Аксессуары и кабели могут входить в комплект поставки или продаваться отдельно в зависимости от продукта, поставляемого в ваш регион.



Храните устройство и принадлежности в месте, недоступном для детей.

Знакомство с вашим монитором

Вид спереди

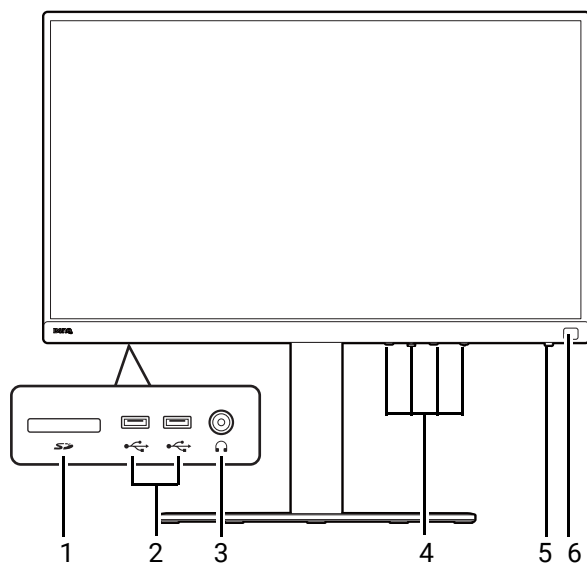

1. Гнездо карты SD
2. Разъемы USB (разъемы нисходящей передачи для подключения USB-устройств)
3. Гнездо наушников
4. Кнопки управления
5. Кнопка питания и светодиодный индикатор питания
6. (SW272) ИК-датчик (для пульта Hotkey Puck G3)

Вид сзади

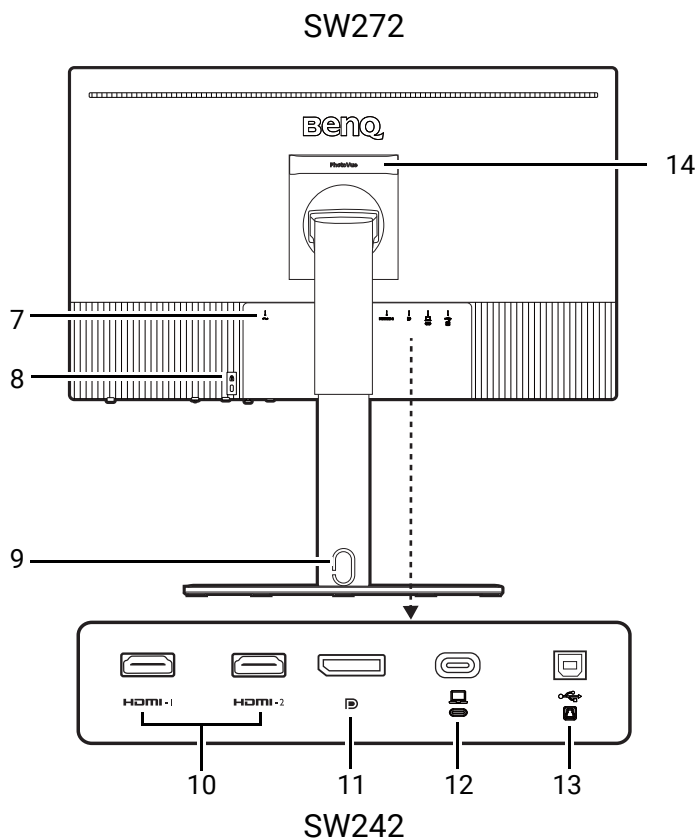

7. Входное гнездо питания перем. тока
8. Гнездо замка Kensington
9. Отверстие для прокладки кабелей
10. Разъемы HDMI
11. Разъем DisplayPort
12. Разъем USB-C™ (для видео, передачи данных и подачи питания мощностью до 90 Вт)
13. USB-разъем восходящей передачи (для подключения к ПК)
14. Ручка

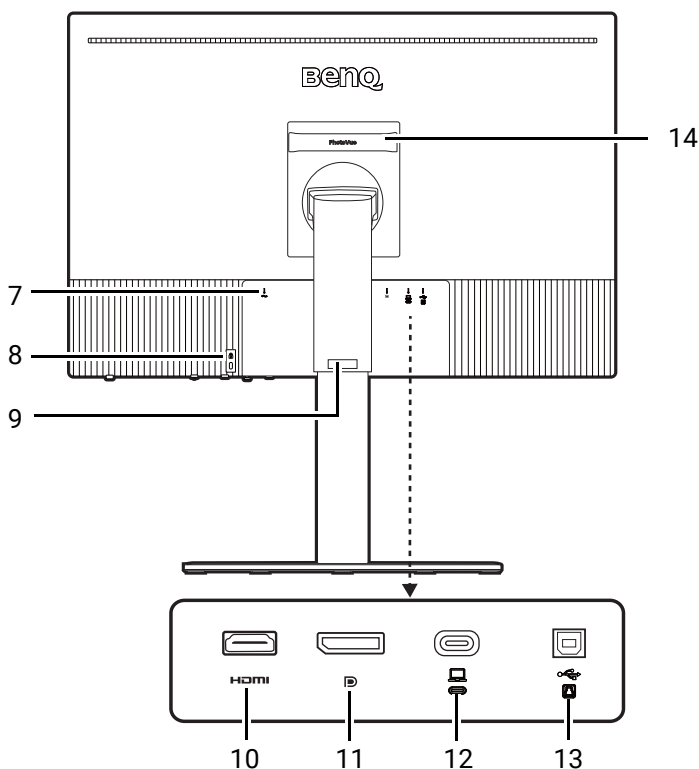



- Поддерживаемые значения разрешения и частоты синхронизации могут быть разными в зависимости от спецификаций продукта.
 - Реальная схема может отличаться от показанной в зависимости от модели.
 - Показанное здесь изображение может отличаться от изображения модели, поставляемой в вашу страну.
 - (Применимо к продуктам в белом корпусе) Примерно через 3 года корпус продукта может пожелтеть в результате реакции фотоокисления материалов. Это нормальное явление, не считающееся производственным браком.
-

Подключения

Следующие схемы подключения показаны только для примера. Кабели, не входящие в комплект поставки вашего устройства, можно купить отдельно.

Подробное описание способов подключения см. на стр. 29 - 31.

SW272

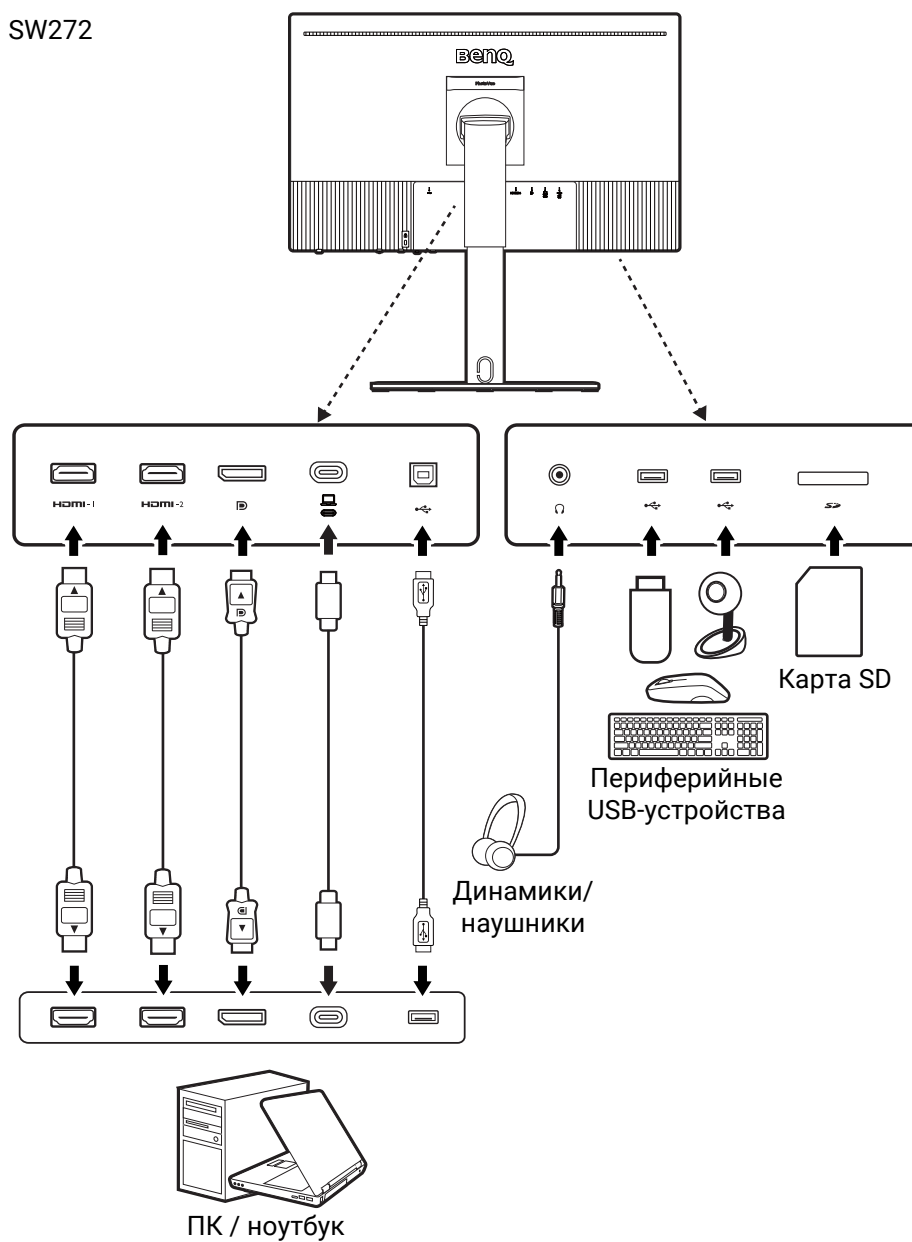

SW242Q

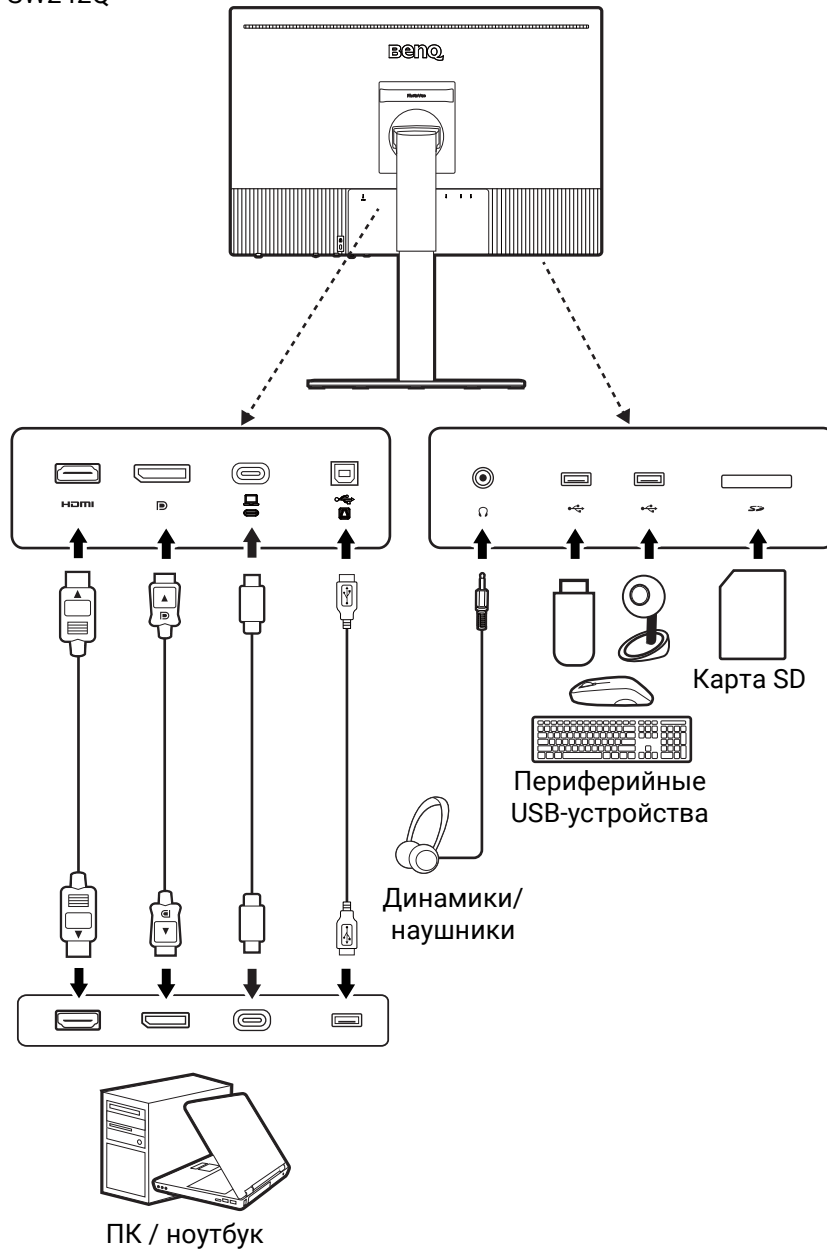

Из-за ограничений, налагаемых технологией USB-C™, скорость передачи по USB определяется только выбранной частотой обновления. Дополнительные сведения см. в разделе [Конфиг. USB-C на стр. 70](#).

Подача питания через разъем USB-C™ на вашем мониторе

Функция подачи питания позволяет вашему монитору через разъемы USB-C™ подавать питание на подключенные устройства.

Подача питания через разъем USB-C™
5 В / 3 А
9 В / 3 А
12 В / 3 А
15 В / 3 А
20 В / 4,5 А

- Подключенное устройство должно иметь разъем USB-C™, поддерживающий зарядку через питающий разъем USB.
- Подключенное устройство можно заряжать через разъем USB-C™, даже когда монитор находится в режиме энергосбережения. (*)
- При подаче питания через разъем USB обеспечивается мощность до 90 Вт. Если для работы или загрузки подключенного устройства (при разряженном аккумуляторе) требуется мощность более 90 Вт, то используйте оригинальный адаптер питания, входящий в комплект поставки устройства.
- Информация основана на критериях стандартных испытаний и предоставлена для справки. Совместимость не гарантируется из-за разных условий эксплуатации у разных пользователей. При использовании отдельно купленного кабеля USB-C™ убедитесь, что он сертифицирован по стандарту USB-IF и является полнофункциональным, позволяет подавать питание и передавать видео /звук / данные.



*: Когда монитор находится в режиме энергосбережения, зарядка через разъем USB-C™ возможна, если включена функция **Быстрое пробуждение**. Перейдите к **Система > Быстрое пробуждение** и выберите **ВКЛ**.

Установка батареек в пульт Hotkey Puck G3



Применимо для моделей с Hotkey Puck G3.

1. Снимите крышку отсека батареек, повернув ее против часовой стрелки.

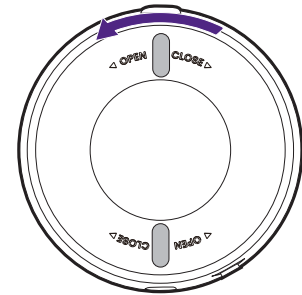

2. Вставьте две прилагаемые марганцево-цинковые батарейки AAA в держатель батареек, соблюдая полярность.

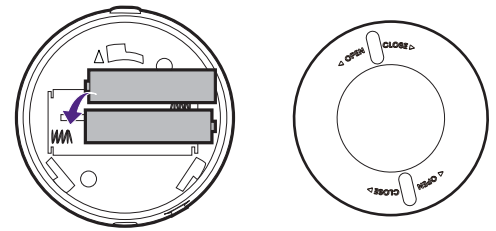

3. Установите на место крышку отсека батареек. Совместите стрелки на внутренней стороне крышки со стрелками на пульте Hotkey Puck G3. Поверните крышку отсека батареек по часовой стрелке до упора.

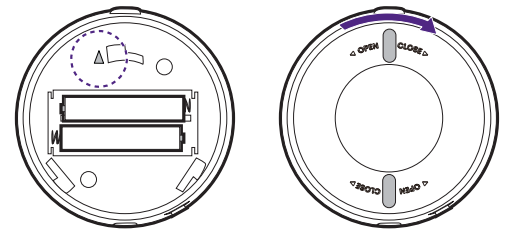

- Храните батарейки в недоступном для детей месте.
- Если не будете использовать пульт Hotkey Puck G3 в течение долгого времени, то извлеките из него батарейки.

Установка элементов конструкции монитора



- Если ваш компьютер включен, то перед продолжением выключите его. Не подсоединяйте кабели к монитору и не включайте его питание, пока не получите соответствующих указаний.
- Следующие рисунки показаны только для примера. Входные и выходные гнезда и их расположение могут быть разными в зависимости от купленной модели.
- Поддерживаемые значения частоты синхронизации могут быть разными в зависимости от источника входного сигнала. Загрузите **Resolution file (Файл разрешения)** с веб-сайта (см. раздел [Поддержка продукта на стр. 3](#)). Дополнительные сведения см. в пункте "**Настройка режимов отображения**" в разделе **Resolution file (Файл разрешения)**.



Не давите пальцем на поверхность экрана.



Запрещается ставить монитор на стол или на пол без подсоединенного кронштейна стойки и основания. Элементы управления внизу на передней панели не рассчитаны на вес монитора и могут повредиться.

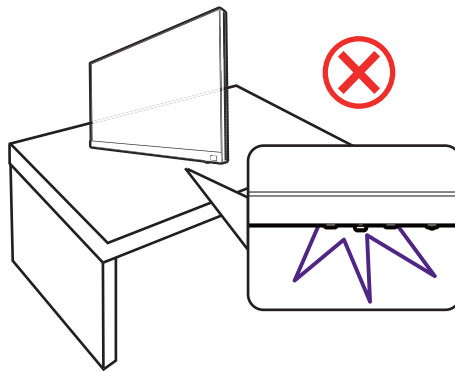

1. Подсоедините основание монитора.



Соблюдайте осторожность, чтобы не повредить монитор. Не кладите монитор экраном вниз на поверхность, на которой находятся еще какие-либо предметы, например, степлер или мышь, которые могут поцарапать стекло или повредить ЖК-подложку, из-за чего гарантия на ваш монитор станет недействительной. Положив монитор на стол, больше не двигайте его во избежание появления царапин или повреждения корпуса и органов управления.

На рабочем столе освободите место и постелите что-нибудь мягкое, например, упаковочный материал из коробки монитора, чтобы не повредить монитор и экран.

Осторожно положите экран лицевой стороной вверх на ровную чистую поверхность и выполните инструкции, напечатанные в кратком руководстве.

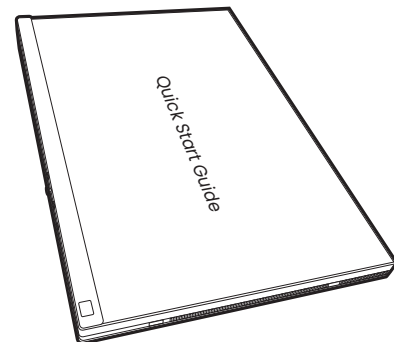

Подсоедините стойку монитора к основанию монитора, как показано.

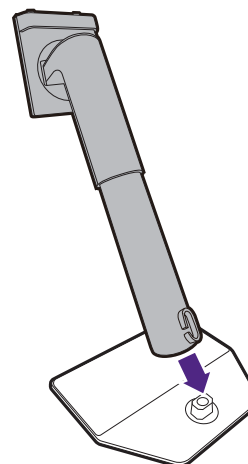

Поднимите скобу барашкового винта снизу стойки монитора и заверните винт, как показано. Затем установите скобу на место.

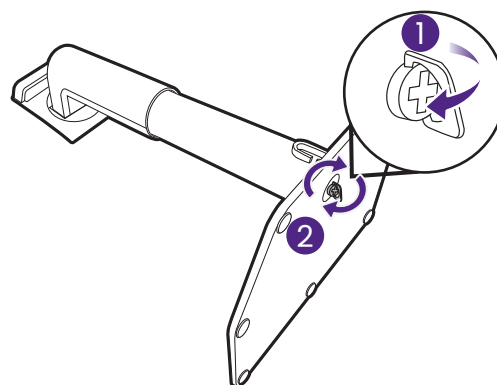

Осторожно переверните экран, чтобы установить основание и кронштейн стойки монитора.

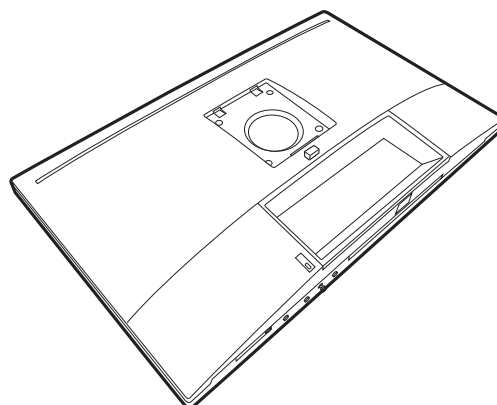

Совместите кронштейн стойки с монитором (1) и затем сдвиньте их, чтобы они со щелчком вошли в зацепление друг с другом (2). Осторожно попробуйте разъединить их, чтобы убедиться в надежности зацепления.

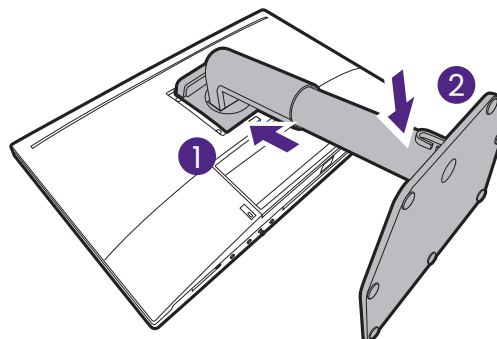

Осторожно поднимите монитор, переверните его и установите его на стойку на плоской ровной поверхности. Всегда держите монитор за ручку.

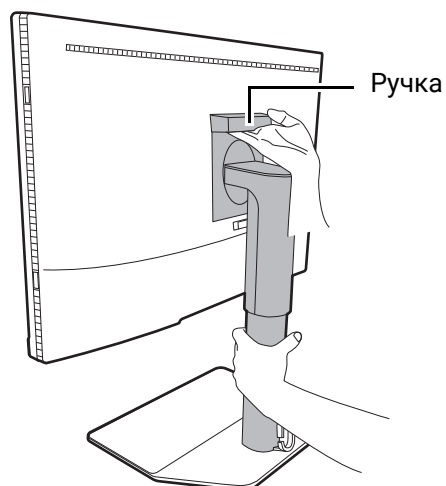

- ! Не держите монитор за верхнюю часть кронштейна стойки, так как ваш палец может случайно задеть кнопку разъединения, и кронштейн отсоединится от монитора.

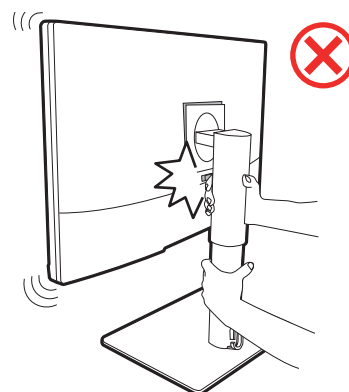

- ! Отверстие для укладки кабелей (может быть разным в разных моделях) предназначено только для прокладки кабелей и не рассчитано на вес монитора. Никогда не пытайтесь поднять монитор за отверстие для прокладки кабелей.

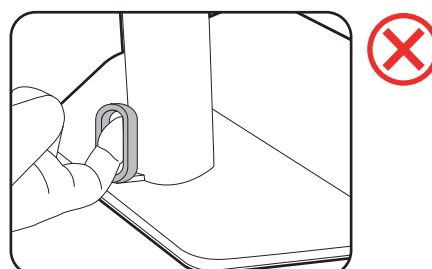

2. Подключите видеокабель от ПК.



Показанные справа прилагаемый видеокабель и разъем могут отличаться от реальных в зависимости от модели монитора, поставляемой в вашу страну.

1. Подключите видеокабель.

- Подключите штекер кабеля HDMI к разъему HDMI на мониторе.
- Один конец кабеля с разъемом DP подсоедините к видеоразъему монитора.
- Подключите штекер прилагаемого кабеля USB-C™ к разъему USB-C™ монитора.

SW272

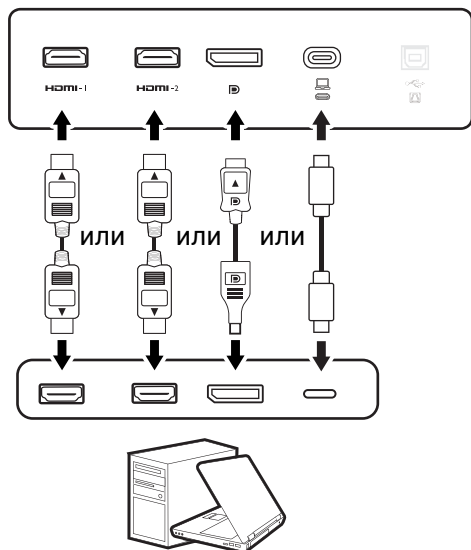

SW242

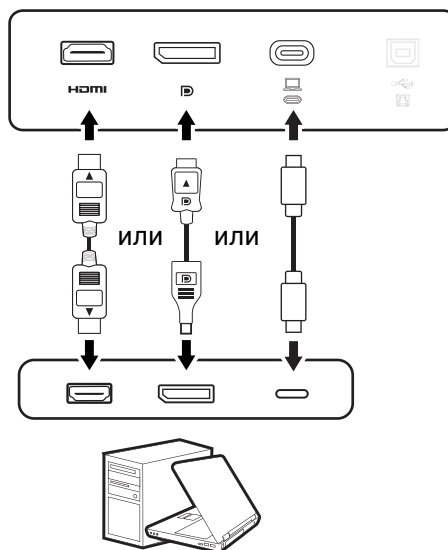

2. Подключите другой конец видеокабеля к соответствующему разъему источника цифрового выхода (например, компьютера).



(Только вход DP) Если после включения питания монитора и компьютера изображение не появится, то отсоедините кабель DP. Сначала подключите монитор к любому источнику видео, кроме DP. В экранном меню монитора выберите **Система** и **DP** и затем измените значение параметра с **1.4** на **1.1**. Выполнив настройку, отсоедините текущий видеокабель и снова подключите кабель DP. Порядок открытия экранного меню см. в разделе [5-позиционный контроллер и основные действия с меню на стр. 46](#).



Чтобы не уронить монитор, придерживайте его за верхнюю часть при подключении/отключении кабелей.

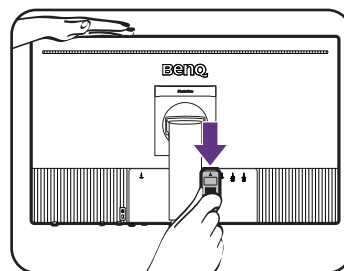

3. Подключите наушники.

Вы можете подключить наушники к гнезду наушников.

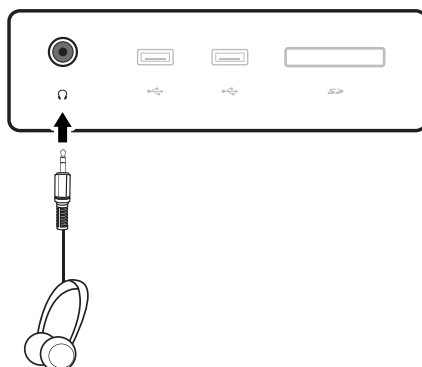

4. Подключите USB-устройства.

1. Подключите USB-кабель от компьютера к монитору (к USB-разъему восходящей передачи). Через этот USB-разъем восходящей передачи передаются данные между компьютером и USB-устройствами, подключенными к монитору. Учтите, что этот шаг не требуется, если источником видеосигнала является вход USB-C™.
2. Подключите USB-устройства к другим (выходным) USB-разъемам монитора. Через эти USB-разъемы нисходящей передачи передаются данные между подключенными USB-устройствами и разъемом восходящей передачи.

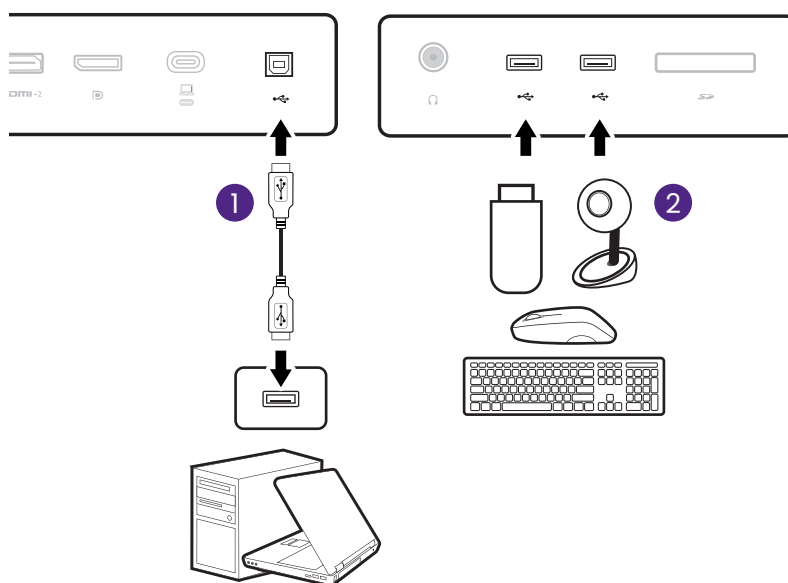

Разъем USB-C™ на мониторе поддерживает подачу питания. Дополнительные сведения см. в разделе [Подача питания через разъем USB-C™ на вашем мониторе на стр. 24](#). При использовании отдельно купленного кабеля USB-C™ убедитесь, что он сертифицирован по стандарту USB-IF и является полнофункциональным, позволяет подавать питание и передавать видео /звук / данные.



Из-за ограничений, налагаемых технологией USB-C™, скорость передачи по USB определяется только выбранной частотой обновления. Дополнительные сведения см. в разделе [Конфиг. USB-C на стр. 70](#).

5. Установите карту памяти.

Для обмена файлами вставьте карту памяти SD или MMC в направлении, показанном на карте.

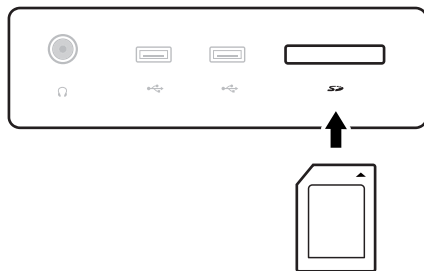

Поддерживаются карты памяти следующих форматов:

- SD/SDHC/SDXC
- MMC

6. Расположите пульт Hotkey Puck G3 перед монитором.



Применимо для моделей с Hotkey Puck G3.

Если хотите управлять монитором с помощью пульта Hotkey Puck G3, то расположите пульт в зоне действия, как показано на рисунке в разделе [Пульт Hotkey Puck G3 и его зона действия на стр. 48](#). Пульт Hotkey Puck G3 сопряжен с вашим монитором и готов к использованию.

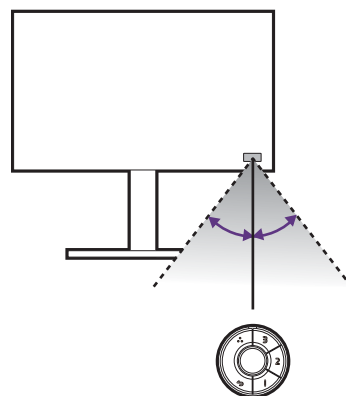

7. Подключите шнур питания к монитору.

Вставьте один конец шнура питания в разъем с маркировкой  на задней стенке монитора. Пока не подключайте вилку на втором конце шнура питания к сетевой розетке.

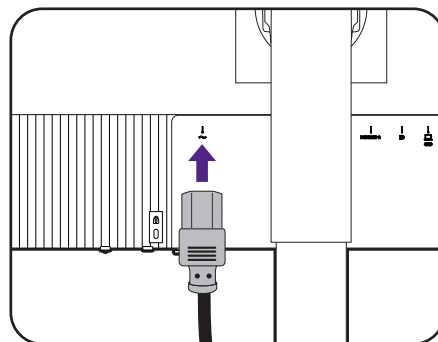

8. Укладка кабелей.

Пропустите кабели через отверстие, фиксирующее кабели.



Способ укладки кабелей может быть разным в разных моделях.

SW272

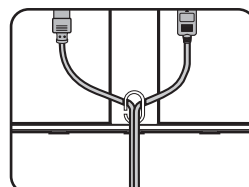

SW242

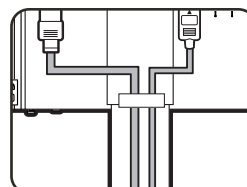

9. Снимите краткое руководство с поверхности экрана.

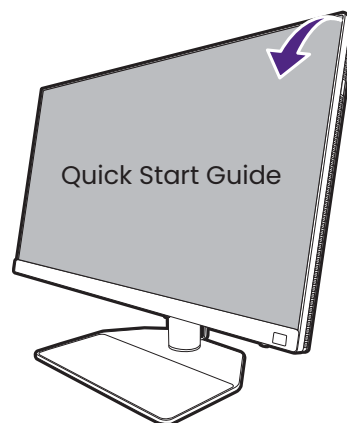

Установите монитор под таким углом, чтобы свести к минимуму нежелательное отражение от других источников освещения.

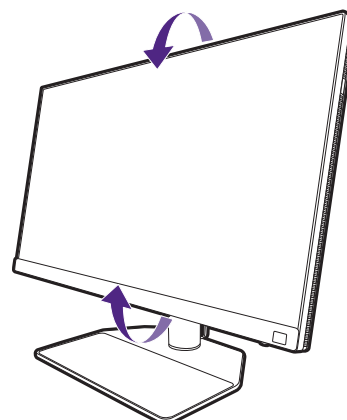

На основание монитора можно ставить другие устройства, так как его поверхность нескользящая. Устройства на основании монитора показаны только для примера и не входят в комплект поставки.



Уберите эти устройства перед поворотом монитора или регулировкой высоты.

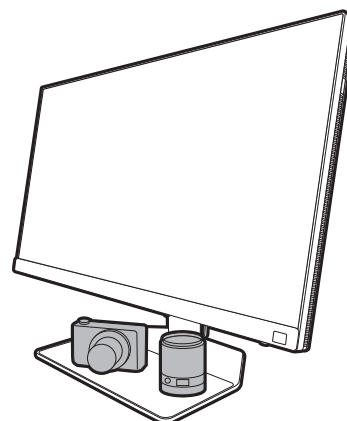

10. Подключение к сети и включение питания.

Вставьте вилку на другом конце шнура питания в сетевую розетку и включите питание.



Показанное здесь изображение может отличаться от изображения модели, поставляемой в вашу страну.

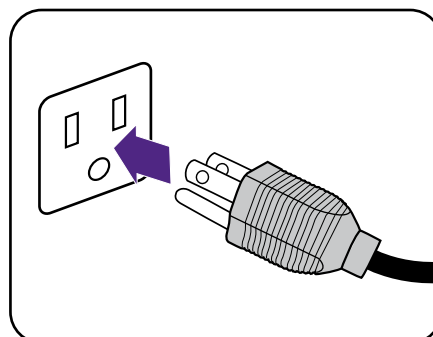

Включите монитор, нажав кнопку питания на мониторе.

Также включите компьютер.



Для продления срока службы изделия советуем использовать функцию управления питанием компьютера.

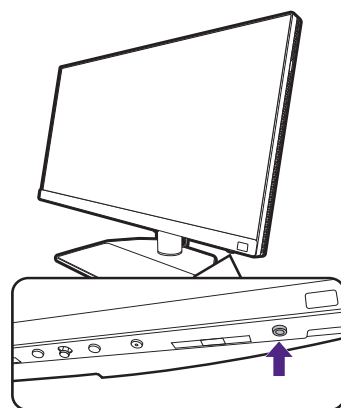

11. (Только SW272) Прочтите уведомление об обновлении встроенного ПО монитора и следуйте инструкциям. (Доступно в зависимости от региона.)

Для параметров вашего монитора установлены значения, обязательные для поддержания низкого энергопотребления в соответствии с международными стандартами.

Для обеспечения наилучшей производительности загрузите приложение **BenQ Display QuickKit** с сайта [Support.BenQ.com](https://support.benq.com) и обновите встроенное ПО вашего монитора до последней версии.

Обучающее видео
[Display QuickKit](#)



Отсоединение стойки от основания

1. Подготовьте монитор и освободите место на столе.

Перед отсоединением шнура питания выключите монитор и питание. Перед отсоединением сигнального кабеля от монитора выключите компьютер.

Освободите место на рабочем столе и постелите что-нибудь мягкое, например, полотенце, чтобы не повредить монитор и экран, после этого положите на него монитор экраном вниз.

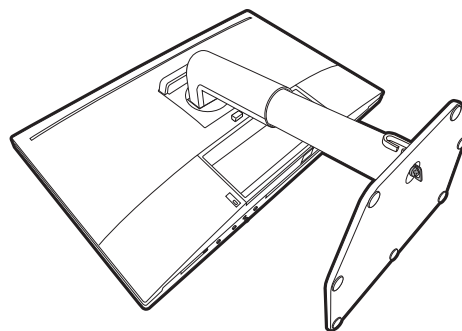

Соблюдайте осторожность, чтобы не повредить монитор. Не кладите монитор экраном вниз на поверхность, на которой находятся еще какие-либо предметы, например, степлер или мышь, которые могут поцарапать стекло или повредить ЖК-подложку, из-за чего гарантия на ваш монитор станет недействительной. Положив монитор на стол, больше не двигайте его во избежание появления царапин или повреждения корпуса и органов управления.

2. Снимите стойку монитора.

Нажав и удерживая кнопку быстрого разъединения (1), отсоедините подставку от монитора (2).

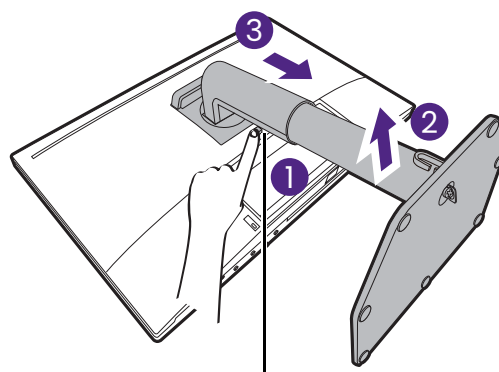

Кнопка разъединения

3. Снимите основание монитора.

Отвинтите винты снизу основания монитора.

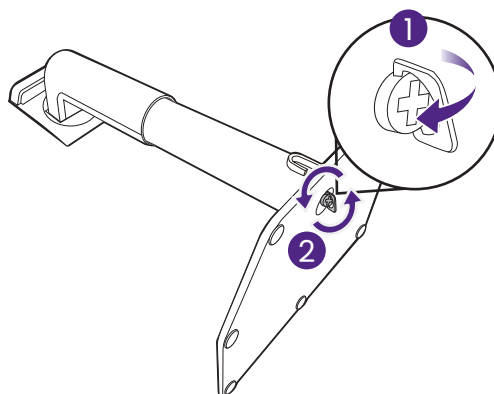

Затем отсоедините основание от стойки.

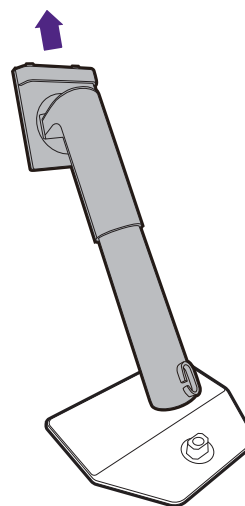

Установка антибликового козырька (необязательный шаг)



- Некоторые модели могут поставляться с антибликовым козырьком для установки только в альбомной ориентации. Проверьте содержимое упаковки купленной модели.
- (Только SW242) Антибликовые козырьки продаются отдельно. Доступность SH242 см. на сайте www.BenQ.com.
- (Только SW272) Для работы с несколькими мониторами с козырьками можно использовать козырек-мост (HB27), описанный на веб-сайте BenQ: www.BenQ.com > HB27.

Больше информации о HB27



- Соблюдайте осторожность, чтобы не повредить антибликовый козырек и монитор. Детали антибликового козырька тщательно сконструированы и идеально подходят к вашему монитору. Устанавливая антибликовый козырек, не прилагайте чрезмерных усилий, чтобы не повредить его.
- Не давите пальцем на поверхность экрана.

На внутренней стороне некоторых пластин выгравированы стрелки. В соответствии с требованиями к установке и печатной маркировкой подготовьте пластины, необходимые для установки в альбомной или книжной ориентации.

Установка в альбомной ориентации

Пластины, необходимые для установки в альбомной ориентации:

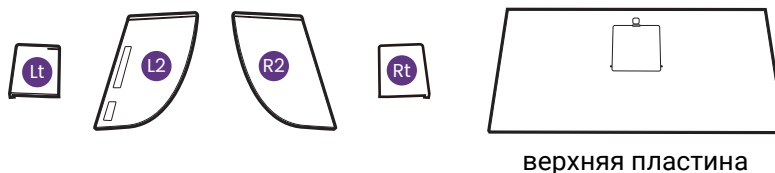

1. Подготовьтесь к установке антибликового козырька.

Установите монитор на его подставку на плоскую ровную поверхность. Поверните монитор горизонтально (в альбомную ориентацию).

Во время установки обязательно сверяйтесь с рисунками.

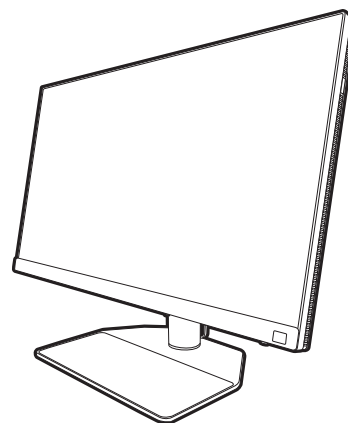

2. Установите козырек для правой стороны.

Совместите стрелку на пластине (Rt) со стрелкой на пластине (R2) и соедините пластины. Сдвиньте пластину (Rt) до конца, как показано.

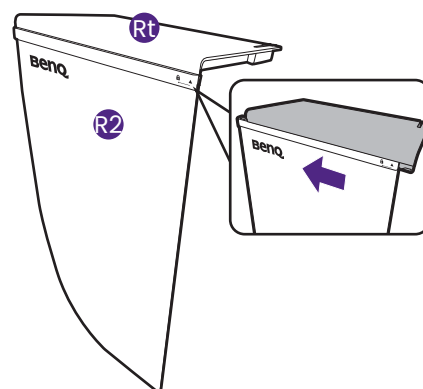

3. Прикрепите к правой стороне монитора.

Совместите крючки на козырьке (плата R2) с отверстиями с правой стороны монитора и вставьте крючки в эти отверстия. Затем, прижимая вниз пластину (Rt), надежно закрепите ее на месте.

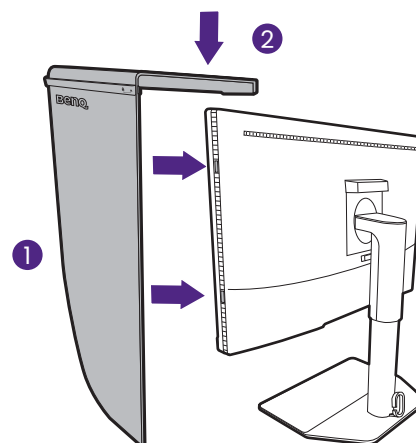

4. Установите козырек для левой стороны.

Совместите стрелку на пластине (Lt) со стрелкой на пластине (L2) и соедините пластины. Сдвиньте пластину (Lt) до конца, как показано.

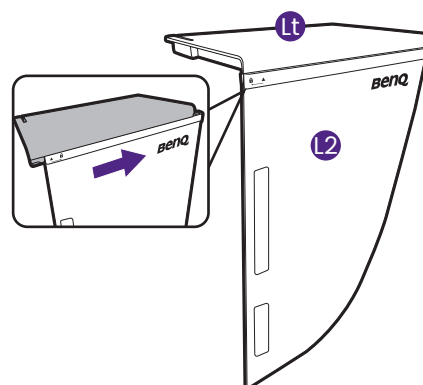

5. Прикрепите к левой стороне монитора.

Совместите крючки на козырьке (плата L2) с отверстиями с левой стороны монитора и вставьте крючки в эти отверстия. Затем, прижимая вниз пластину (Lt), надежно закрепите ее на месте.

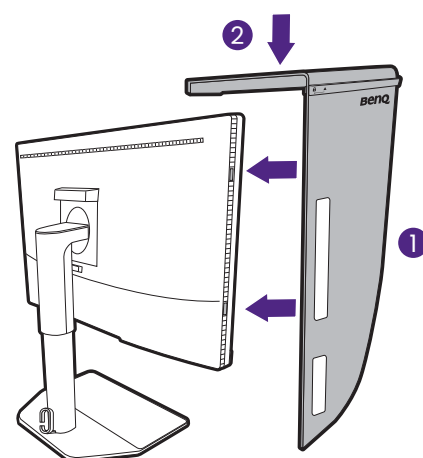

6. Установите верхнюю пластину.

Наденьте верхнюю пластину на пластину (R2) и на пластину (L2), как показано, и вставьте верхнюю пластину в канавку в верхней части других пластин.

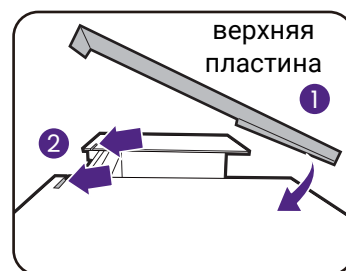

7. Если хотите с помощью колориметра откалибровать цвет дисплея, то сдвиньте и снимите крышку на верхней пластине, чтобы можно было установить колориметр.



Для завершения установки и калибровки выполните инструкции по эксплуатации купленного вами колориметра и прилагаемого программного обеспечения (например, **Palette Master Ultimate**).

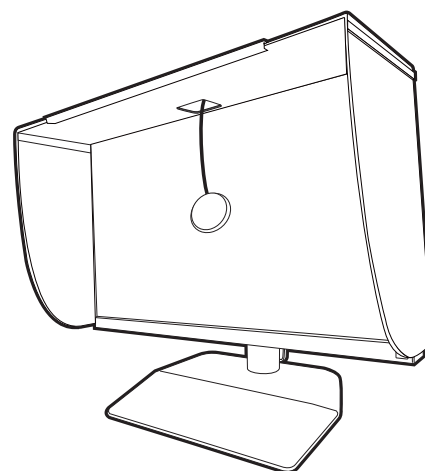

Установка в книжной ориентации

Пластины, необходимые для установки в книжной ориентации:

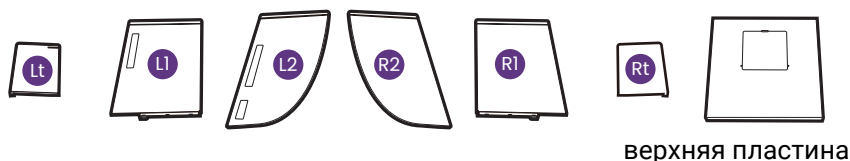

Некоторые модели могут поставляться с антибликовым козырьком для установки только в альбомной ориентации. Проверьте содержимое упаковки купленной модели.

1. Подготовьтесь к установке антибликового козырька.

Установите монитор на его подставку на плоскую ровную поверхность. Поверните монитор в книжную ориентацию, как показано в разделе "[Поворот монитора](#)" на стр. 41.

Во время установки обязательно сверяйтесь с рисунками.

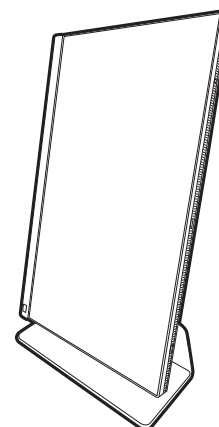

2. Установите козырек для правой стороны.

Совместите стрелку на пластине (R1) со стрелкой на пластине (R2) и соедините пластины. Сдвиньте пластину (R2) до конца, как показано.

Совместите стрелку на пластине (Rt) со стрелкой на пластине (R1) и соедините пластины. Сдвиньте вместе пластины (R1) и (R2) до конца, как показано.

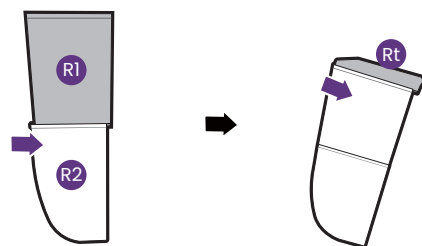

3. Прикрепите к правой стороне монитора.

Совместите крючки на козырьке с отверстиями с правой стороны монитора и вставьте крючки в эти отверстия. Затем, прижимая вниз пластину (Rt), надежно закрепите ее на месте.

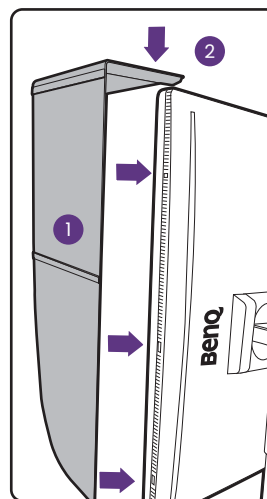

4. Установите козырек для левой стороны.

Совместите стрелку на пластине (L1) со стрелкой на пластине (L2) и соедините пластины. Сдвиньте пластину (L2) до конца, как показано.

Совместите стрелку на пластине (Lt) со стрелкой на пластине (L1) и соедините пластины. Сдвиньте вместе пластины (L1) и (L2) до конца, как показано.

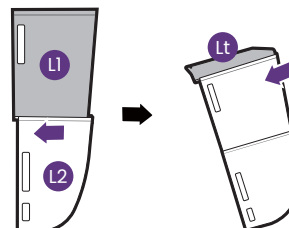

5. Прикрепите к левой стороне монитора.

Совместите крючки на козырьке с отверстиями с левой стороны монитора и вставьте крючки в эти отверстия. Затем, прижимая вниз пластину (Lt), надежно закрепите ее на месте.

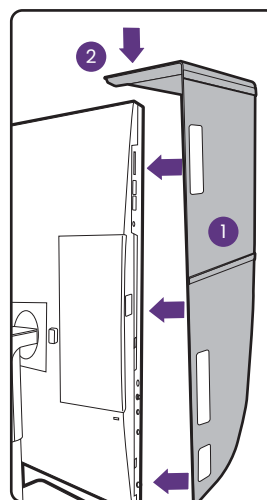

6. Установите верхнюю пластину.

Наденьте верхнюю пластину на пластину (R2) и на пластину (L2), как показано, и вставьте верхнюю пластину в канавку в верхней части других пластин.

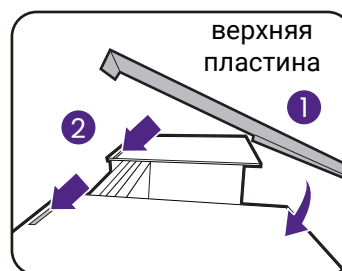

7. Если хотите с помощью колориметра откалибровать цвет дисплея, то сдвиньте и снимите крышку на верхней пластине, чтобы можно было установить колориметр.



Для завершения установки и калибровки выполните инструкции по эксплуатации купленного вами колориметра и прилагаемого программного обеспечения (например, **Palette Master Ultimate**).

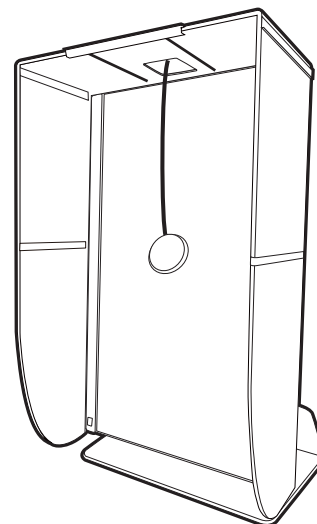

Регулировка высоты монитора

Чтобы отрегулировать высоту монитора, возьмите его за левый и правый края и опустите или поднимите на нужную высоту.

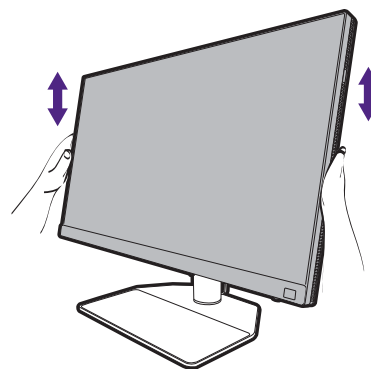

- Не беритесь за верхнюю или нижнюю часть подставки, регулируемой по высоте, и за низ монитора, чтобы при подъеме или опускании монитора не прищемить пальцы. Во время выполнения этой операции не позволяйте детям находиться рядом с монитором.

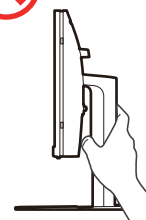
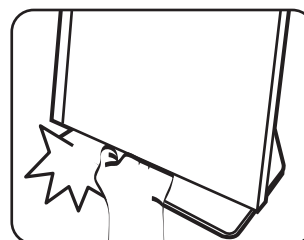

- Если нужно отрегулировать высоту монитора, повернутого вертикально, то учтите, что широкий экран не позволит опустить монитор на минимальную высоту.

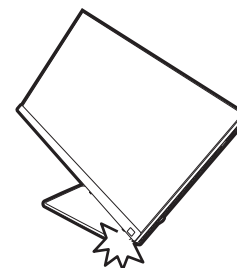

Поворот монитора



Перед установкой антибликового козырька поверните монитор. Дополнительные сведения см. в разделе "Установка в книжной ориентации" на стр. 38.

1. Поворот экранного меню.

Выберите **Система > Автоповор.** > **ВКЛ.**, чтобы экранное меню автоматически поворачивалось при повороте монитора. Дополнительные сведения см. в разделе "Автоповор." на стр. 72.

2. Поверните дисплей.

Перед поворотом монитора в книжную ориентацию экранное изображение нужно повернуть на 90 градусов.

Нажмите правой кнопкой на рабочем столе и во всплывающем меню выделите пункт **Разрешение экрана**. Выберите **Книжная** в пункте **Ориентация** и примените настройку.



Для настройки ориентации экрана применяются разные процедуры в зависимости от операционной системы вашего ПК. Подробности см. в справочной документации на вашу операционную систему.

3. Полностью выдвиньте монитор вверх и наклоните его.

Осторожно приподнимите дисплей и выдвиньте его до максимума. Затем наклоните монитор.



Для разворота монитора из альбомной ориентации в книжную его нужно выдвинуть по вертикали.

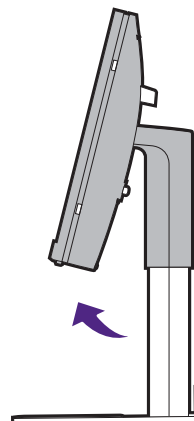
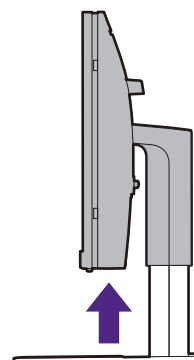

4. Поверните монитор на 90 градусов по часовой стрелке, как показано.



Чтобы во время поворота нижняя кромка ЖК-дисплея не ударилась об основание монитора, перед поворотом наклоните монитор и выдвиньте его в самое верхнее положение. При этом убедитесь в отсутствии препятствий для перемещения монитора и в наличии достаточного места для кабелей. Сначала уберите предметы, помещенные на основании монитора, подключенные периферийные USB-устройства и кабели.



5. Отрегулируйте нужный угол обзора монитора.

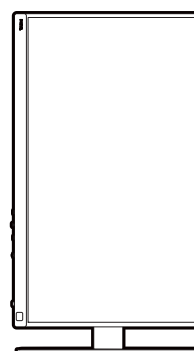

Регулировка угла обзора

Установите монитор под нужным углом, отрегулировав наклон, поворот и высоту. Подробности см. в разделе технические характеристики на веб-сайте.

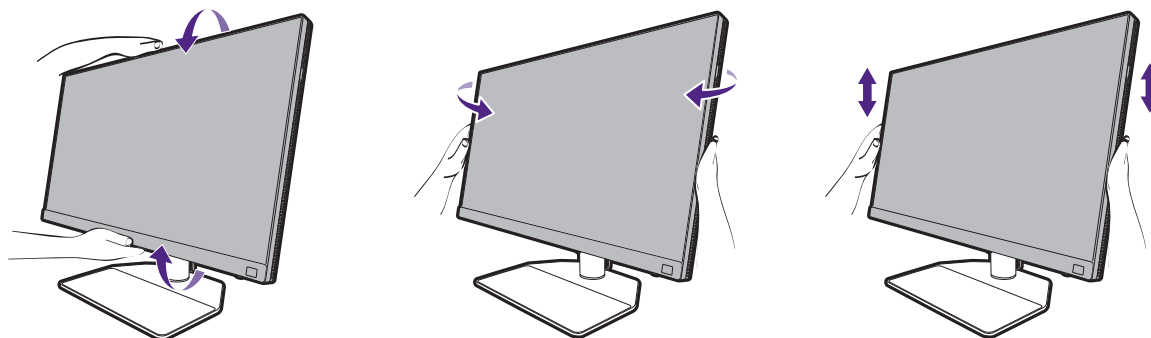

Использование комплекта для установки монитора

На задней стенке вашего ЖК-монитора имеется соответствующее стандарту VESA крепление со 100-мм вырезом, в который устанавливается кронштейн настенного крепления. Перед началом работы с монтажным комплектом внимательно ознакомьтесь с мерами предосторожности.

Меры предосторожности

- Устанавливайте монитор и монтажный комплект монитора на ровную стену.
- Убедитесь, что материал стены и стандартная скоба кронштейна настенного крепления (покупается отдельно) имеют достаточную прочность, чтобы выдержать вес монитора. Информацию о весе см. в разделе технические характеристики на веб-сайте.
- Выключите ЖК-монитор и питание и только после этого отсоединяйте кабели.

1. Снимите подставку монитора.

Положите монитор экраном вниз на чистую поверхность, застеленную мягким материалом. Отсоедините подставку монитора в соответствии с указаниями для шагов 1~2, приведенными в разделе "Отсоединение стойки от основания" на стр. 34.

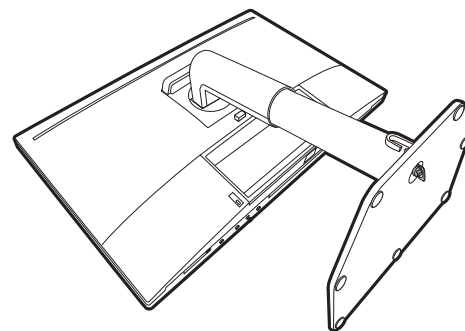

2. Отверните винты на задней крышке.

С помощью крестовой отвертки выверните винты на задней крышке. Рекомендуем использовать отвертку с магнитной головкой, чтобы не потерять винты.



Если вы собираетесь в будущем снова использовать монитор на подставке, то сохраните основание монитора, подставку и винты в безопасном месте.

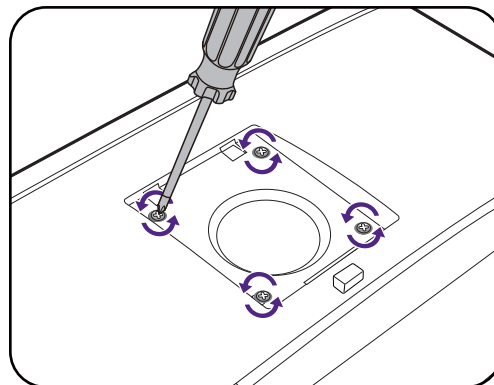

3. Для завершения установки выполните инструкции, приведенные в руководстве на купленный вами кронштейн настенного крепления.



Прикрепите к монитору скобу кронштейна настенного крепления стандарта VESA с помощью четырех винтов M4 x 10 мм. Затяните все винты, как полагается. Порядок настенного крепления и соответствующие меры безопасности узнайте у профессионального технического специалиста или в сервисном центре BenQ.

Порядок регулировки параметров монитора

Панель управления

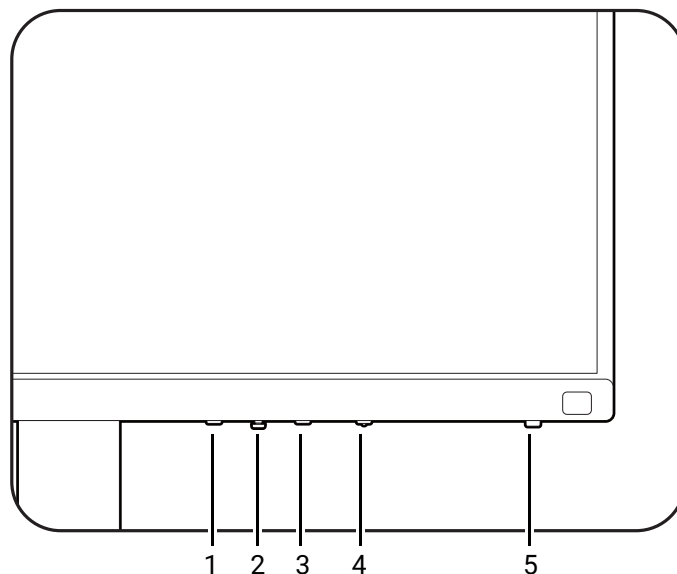

Поз.	Имя	Описание
1.	Кнопка Выход	Выход из экранного меню.
2.	5-позиционный контроллер	Доступ к функциям или пунктам меню в соответствии с экранными значками. Дополнительные сведения см. в разделе 5-позиционный контроллер и основные действия с меню на стр. 46.
3.	Функциональная клавиша	<ul style="list-style-type: none">• Эта клавиша по умолчанию используется как горячая клавиша Цвет. режим. Нажмите, чтобы показать список параметров Цвет. режим.• Нажмите и 3 секунды удерживайте, чтобы открыть меню настройки функциональных клавиш. Дополнительные сведения см. в разделе Настройка функциональной клавиши на стр. 47.
4.	Кнопка Сведения	Открытие краткого меню Сведения . Дополнительные сведения см. в разделе Просмотр текущих настроек дисплея на стр. 56.
5.	Кнопка питания	Включение или выключение питания монитора.

5-позиционный контроллер и основные действия с меню

5-позиционный контроллер расположен под передней рамкой. Сидя перед монитором, для перемещения по меню и выполнения действий перемещайте контроллер в направлениях, показанных значками на экране.

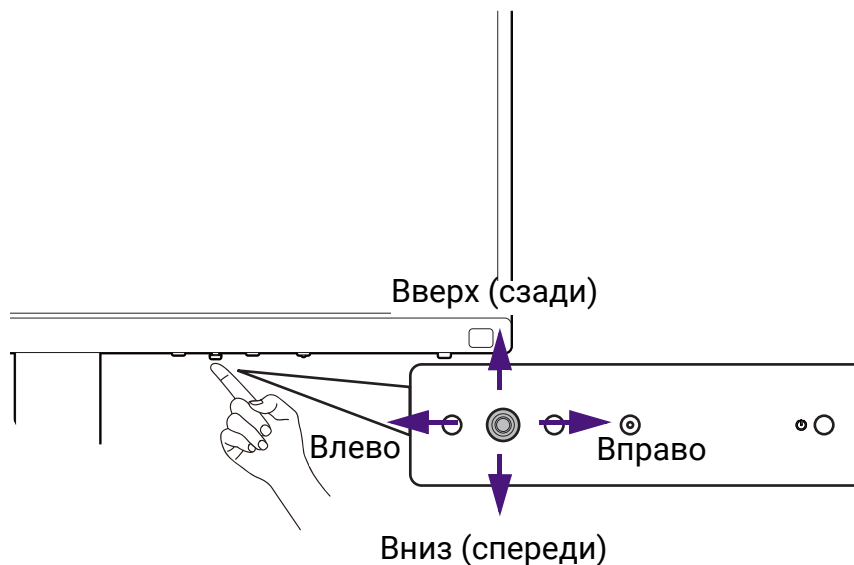

Значок экранного меню	Действие на 5-позиционном контроллере	Функция
(Когда не активировано ни одно меню)		
---	Нажмите 5-позиционный контроллер	Активация главного меню.
(Когда активировано меню)		
⬆	Нажмите	Подтверждение выбора.
⬆	Переместить вправо	<ul style="list-style-type: none"> • Вход в подменю. • Подтверждение выбора.
⬆	Переместить вверх	<ul style="list-style-type: none"> • Переход к предыдущему пункту меню. • Вверх/увеличение значения параметра.
⬆	Переместить вниз	<ul style="list-style-type: none"> • Переход к следующему пункту меню. • Вниз/уменьшение значения параметра.
⬆	Переместить влево	<ul style="list-style-type: none"> • Возврат к предыдущему меню. • Выход из экранного меню.

Доступ ко всем экранным меню обеспечивается нажатием клавиш управления. Экранное меню позволяет регулировать все параметры вашего монитора. В меню могут быть доступны разные параметры в зависимости от источников входного сигнала, функций и настроек.

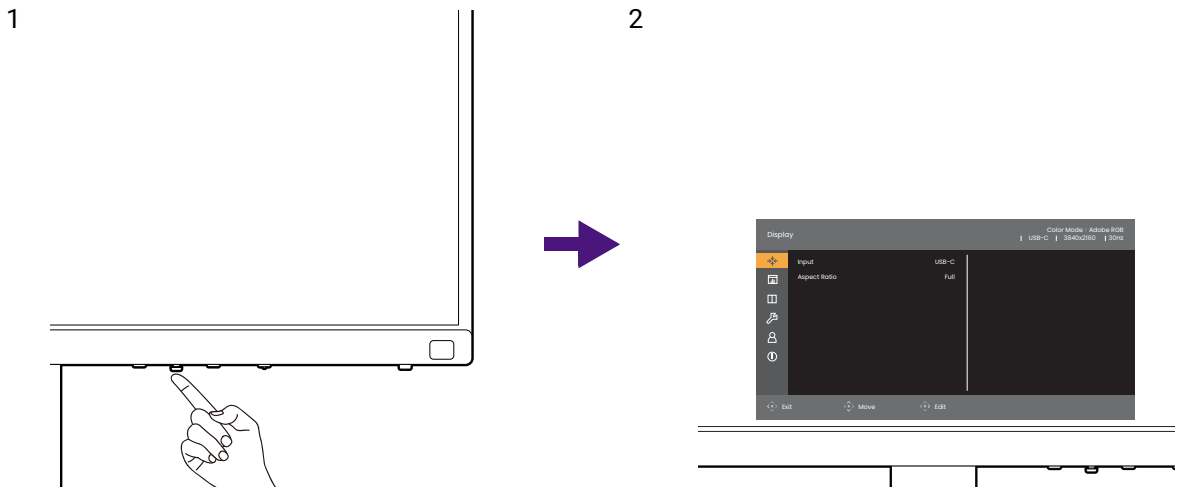

1. Нажмите 5-позиционный контроллер.
2. Появится главное меню.
3. Войдя в главное меню, для настройки параметров или выбора элементов нажимайте кнопки в соответствии с экранными значками внизу меню. Дополнительные сведения о пунктах меню см. в разделе [Перемещение по главному меню на стр. 58](#).

Настройка функциональной клавиши

1. Нажмите и 3 секунды удерживайте функциональную клавишу, пока не откроется меню настройки **Кнопка функции монитора**.
2. В подменю выберите функцию, которая должна вызываться нажатием этой клавиши. Появится сообщение о завершении настройки.

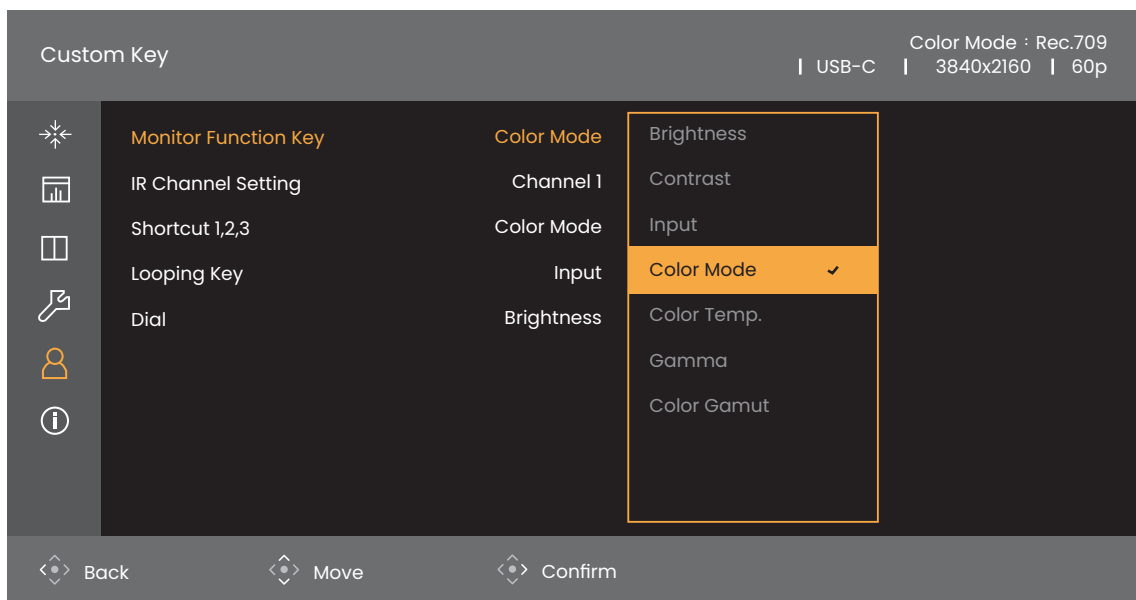

(Применимо для моделей с Hotkey Puck G3)

В дополнение к кнопкам управления на мониторе, на пульте Hotkey Puck G3 также есть кнопки-ярлыки 1/2/3, которые работают как горячие клавиши. Нажмите и 3 секунды удерживайте одну из кнопок-ярлыков (1/2/3), чтобы открыть список параметров, затем нажатием или выберите другую функцию в меню настройки и подтвердите, нажав . Дополнительные сведения см. в разделе [Настройка пульта Hotkey Puck G3 на стр. 50](#).

Пульт Hotkey Puck G3 и его зона действия



Применимо для моделей с Hotkey Puck G3.

1. Для подготовки пульта Hotkey Puck G3 к работе выполните инструкции, приведенные в разделе [Установка батареек в пульт Hotkey Puck G3 на стр. 25](#).
2. Расположите пульт Hotkey Puck G3 перед монитором. ИК-датчик расположен в нижнем правом углу монитора и действует в радиусе примерно 6 метров под разными углами приема по вертикали и горизонтали, как показано на рисунке. Для обеспечения максимальной производительности расположите пульт Hotkey Puck G3 в эффективной зоне действия.
3. Дополнительные сведения о работе с пультом Hotkey Puck G3 см. в разделе [Пульт Hotkey Puck G3 и базовые операции с ним на стр. 48](#).

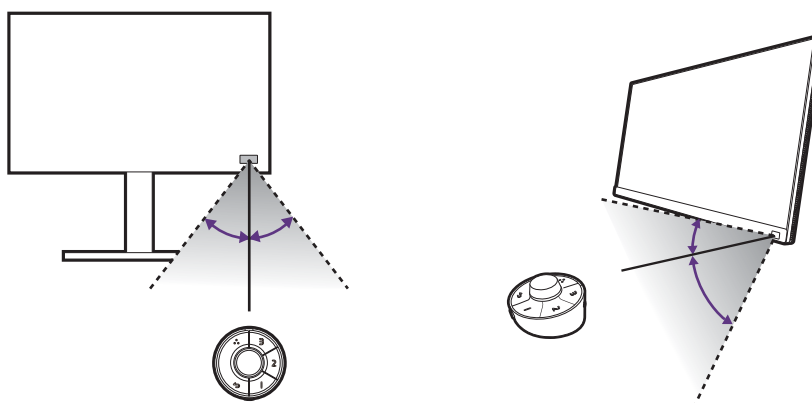

Пульт Hotkey Puck G3 и базовые операции с ним

Помимо кнопок управления, пульт Hotkey Puck G3 можно использовать для быстрого открытия экранного меню и управления им.



Пульт Hotkey Puck G3 предназначен только для ЖК-монитора VenQ и доступен только для совместимых моделей. Используйте его только с комплектными мониторами.

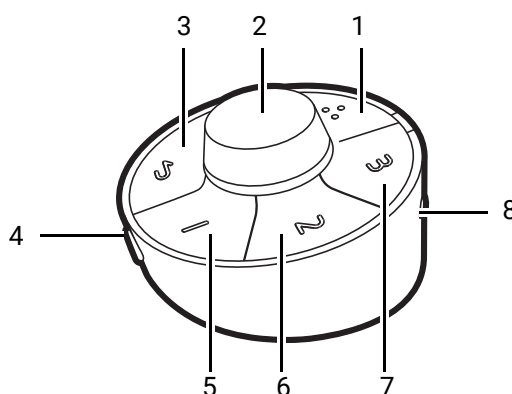

Поз.	Имя	Описание
1	Циклический ключ	<ul style="list-style-type: none">• Раз за разом нажимайте для циклического переключения между доступными настройками.• Нажмите и удерживайте 3 секунды, чтобы открыть меню настройки и в нем изменить настройку по умолчанию. Либо выберите Кнопка "Пользов." > Циклический ключ в мониторе. См. раздел Настройка пульта Hotkey Puck G3 на стр. 50.

Поз.	Имя	Описание
2	Поворотный переключатель	<p>(Если не отображается ни одно меню)</p> <ul style="list-style-type: none"> • Поворачивайте вправо или влево для регулировки параметра Яркость по умолчанию. Для изменения настроек по умолчанию нажмите и удерживайте 3 секунды, чтобы открыть меню настройки и в нем изменить настройку по умолчанию. Либо выберите Кнопка "Пользов." > Поворотный переключатель в мониторе. • Нажмите для открытия главного меню. • Нажмите и удерживайте 3 секунды, чтобы открыть меню настройки и в нем изменить настройку по умолчанию. Либо см. раздел Настройка пульта Hotkey Puck G3 на стр. 50. • (Когда монитор выключен) Нажмите и 3 секунды удерживайте, чтобы включить монитор. <p>(В меню)</p> <ul style="list-style-type: none"> • Поворачивайте вправо для прокрутки вниз по меню. • Поворачивайте влево для прокрутки вверх по меню. • Нажмите для подтверждения выбора. <p>(Если отображается шкала регулировки)</p> <ul style="list-style-type: none"> • Поворачивайте вправо для увеличения значения. • Поворачивайте влево для уменьшения значения.
3	Кнопка Выход	<ul style="list-style-type: none"> • Возврат к предыдущему меню. • Нажмите и 3 секунды удерживайте для включения и выключения монитора. • Выход из экранного меню.
4	Кнопка Сведения	<p>Нажмите для открытия краткого меню Сведения. Дополнительные сведения см. в разделе Просмотр текущих настроек дисплея на стр. 56.</p>
5	Кнопка-ярлык 1	<ul style="list-style-type: none"> • Нажмите для переключения на Adobe RGB (Цвет. режим) по умолчанию. • Нажмите и удерживайте 3 секунды, чтобы открыть меню настройки и в нем изменить настройку по умолчанию. Либо см. раздел Настройка пульта Hotkey Puck G3 на стр. 50.
6	Кнопка-ярлык 2	<ul style="list-style-type: none"> • Нажмите для переключения на sRGB (Цвет. режим). • Нажмите и удерживайте 3 секунды, чтобы открыть меню настройки и в нем изменить настройку по умолчанию. Либо см. раздел Настройка пульта Hotkey Puck G3 на стр. 50.
7	Кнопка-ярлык 3	<ul style="list-style-type: none"> • Нажмите для переключения на Ч/Б (Цвет. режим). • Нажмите и удерживайте 3 секунды, чтобы открыть меню настройки и в нем изменить настройку по умолчанию. Либо см. раздел Настройка пульта Hotkey Puck G3 на стр. 50.

Поз.	Имя	Описание
8	Переключатель каналов	Переключает пульт Hotkey Puck G3 для работы с другим монитором, когда подключено несколько мониторов. Дополнительные сведения см. в разделе Работа с несколькими мониторами (Настройка ИК-канала) на стр. 54.

Настройка пульта Hotkey Puck G3

Клавиши на пульте Hotkey Puck G3 предназначены для определенных функций. Вы можете по своему усмотрению изменить заданные по умолчанию настройки для поворотного переключателя, кнопок-ярлыков и кнопки циклического переключения.

1. Нажмите 5-позиционный контроллер.
2. Выберите **Кнопка "Пользов."** и кнопку, которую хотите настроить.
3. Измените назначенную ей функцию.
4. Для **Ярлык 1, 2, 3** выберите категорию в подменю. В этой категории установите флажки для выбора не более 3 элементов для их быстрого вызова нажатием назначенных кнопок на пульте Hotkey Puck G3. Цифры, показанные рядом с выбранными элементами, соответствуют кнопкам-ярлыкам, которым назначены параметры.



Либо на пульте Hotkey Puck G3 нажмите и удерживайте 3 секунды клавишу, чтобы открыть меню настройки и в нем изменить настройку по умолчанию.

Работа с устройством Mac

Вы можете подключить свой монитор к устройству Mac. Учтите, что совместимость зависит от производительности и характеристик чипа Mac на вашем устройстве Mac и может быть обновлена без предварительного уведомления.

- Советуем подключать монитор к устройству Mac напрямую кабелем Thunderbolt 3 или USB-C™ (если эти разъемы есть и на Mac, и на мониторе), чтобы обеспечить хорошее качество изображения. Подробности см. в разделе [Подключите видеокабель от ПК.](#) на стр. 29.
- Для уменьшения цветовых различий советуем для вашего монитора установить режим изображения (цветовой режим) **M-book**, **Display P3** или **DCI-P3** (если они доступны). Подробности см. в разделе [Цвет. режим](#) на стр. 61.
- Если ваш монитор поддерживает определенные программы BenQ, то зайдите на сайт www.BenQ.com и на веб-странице ПО проверьте, работают ли эти программы с вашим устройством Mac.

Если у вас есть какие-либо вопросы о совместимости с устройствами Mac, то зайдите на сайт Support.BenQ.com и просмотрите соответствующие темы в разделах **ЧАСТО ЗАДАВАЕМЫЕ ВОПРОСЫ** или **База знаний**.

Использование технологии HDR



Приведенная в настоящем документе информация об устройствах, поддерживающих технологию и содержимое HDR, является актуальной по состоянию на дату публикации. Для получения самой новой информации обратитесь к изготовителю вашего устройства и поставщику содержимого.

Для включения функции HDR требуется наличие совместимого проигрывателя и содержимого.

1. Убедитесь, что проигрыватель 4K HDR готов к работе. Поддерживаются проигрыватели со следующими названиями и значениями разрешения.

Названия, обычно используемые для 4K (разные изготовители могут использовать разные названия)	4K, 4K Ultra HD, UHD, UHD 4K, Ultra HD, 2160p
Названия, обычно используемые для HDR10 (разные изготовители могут использовать разные названия)	HDR Premium, High Dynamic Range, HDR, Ultra HD Premium
Названия, обычно используемые для HLG (разные изготовители могут использовать разные названия)	Hybrid Log Gamma

2. Убедитесь в наличии содержимого HDR.
3. Проигрыватель и монитор следует подключать с помощью подходящего кабеля:
 - прилагаемый кабель HDMI / DP / DP-на-mini DP / USB-C™ (если есть)
 - кабель HDMI, сертифицированный как HDMI High Speed или HDMI Premium (для моделей с входами HDMI)
 - кабель DP / DP-на-mini DP, сертифицированный как совместимый с DisplayPort (для моделей с входами DP)
 - сертифицированный кабель USB-C™ с поддержкой альтернативного режима DisplayPort (для моделей с входами USB-C™)

Включение функции HDR

При условии соблюдения инструкций, приведенных в разделе [Использование технологии HDR на стр. 50](#), и совместимости содержимого на входе со стандартом HDR на экране появится сообщение **HDR: Вкл.** Это значит, что ваш проигрыватель и содержимое совместимы с технологией HDR и что функция HDR правильно включена. В зависимости от входного сигнала монитор обнаруживает его содержимое (HDR10 или HLG) и обрабатывает это содержимое нужным образом.

Если подключение установлено, но экранное сообщение не отображается, то это значит, что ваш проигрыватель и содержимое несовместимы с технологией HDR. Монитор продолжит работу в цветовом режиме, выбранном в последний раз для содержимого не-HDR.

Регулировка цвета дисплея

Чтобы отрегулировать цвет дисплея, выполните одно из следующих действий:

- Примените стандартные цветовые настройки, выбрав **Настр. Цветов > Цвет. режим.**
- В соответствующих экранных меню вручную измените настройки дисплея и цвета. Доступные параметры регулировки цвета могут быть разными в зависимости от установленного вами значения для параметра **Цвет. режим.** Завершив настройку, сохраните пользовательские настройки, выбрав **Настр. Цветов > Сохр. настр. цв.**

- Для работы с программой калибровки **Palette Master Ultimate** и для оптимизации цветов монитора используйте совместимый калибратор (покупается отдельно). Зайдите на местный сайт с веб-сайта Support.BenQ.com, чтобы загрузить программное обеспечение и руководство пользователя. См. раздел [Дополнительное программное обеспечение на стр. 3](#).
- Примените результаты калибровки, выбрав **Настр. Цветов > Цвет. режим > режимы калибровки (Калибровка 1/Калибровка 2/Калибровка 3)**.

Регулировка режима отображения

Для вывода изображений, формат которых отличается от 16:9, а размер отличается от размера панели купленной вами модели, можно отрегулировать режим отображения монитора.

1. Нажмите 5-позиционный контроллер.
2. Выберите **Дисплей > Формат**.
3. Выберите подходящий режим отображения. Настройка вступит в силу немедленно.

Выбор подходящего цветового режима

Ваш монитор обеспечивает различные цветовые режимы, которые подходят для разных типов изображений. Сведения о всех доступных цветовых режимах см. в разделе [Цвет. режим на стр. 61](#).

Откройте **Настр. Цветов > Цвет. режим** для выбора нужного цветового режима.



- Рекомендуемый режим для редактирования фото: **Adobe RGB**.
 - Рекомендуемые режимы для редактирования видео: **Rec. 709, DCI-P3** или **HDR**. Порядок включения HDR см. в разделе [Использование технологии HDR на стр. 50](#).
-

Сведение к минимуму цветовых различий между изображениями на экране и распечатке (**Paper Color Sync**)

В вашем мониторе реализована технология Paper Color Sync, помогающая свести к минимуму цветовые различия между изображениями на экране и на бумажном листе, распечатанном на подключенном принтере. Поскольку на экране можно оценить качество будущей распечатки, вы можете эффективно отретушировать изображение.

1. Проверьте готовность указанного принтера, бумаги и изображений. Проверьте характеристики ПО на вебсайте BenQ для поддерживаемых принтеров, марок бумаги и вариантов гаммы воспроизводимых цветов.
2. Загрузите программное обеспечение и руководство пользователя **Paper Color Sync** с сайта Support.BenQ.com. Для установки и запуска программы выполните отображаемые на экране инструкции.
3. Правильно настройте параметры программы принтера, бумагу и цветовую гамму.
4. После завершения настройки программы **Цвет. режим** монитора автоматически переключится в режим **Paper Color Sync**. Вы можете ретушировать или распечатать изображения по желанию.

Работа с устройствами с интерфейсом SDI

Ваш монитор совместим с определенными конверторами SDI-на-HDMI и SDI-картами видеозахвата, поэтому вы можете подключать устройства с интерфейсом SDI и просматривать на мониторе видео с разрешением Ultra HD. Чтобы найти совместимые конвертеры и карты видеозахвата, зайдите на сайт www.BenQ.com, найдите **Обзор** вашей модели монитора и просмотрите список совместимого оборудования в описании интерфейса SDI.

Работа с двумя наборами настроек цвета на одном и том же изображении (**GamutDuo**)

Функция **GamutDuo** помогает повысить эффективность редактирования изображений, так как одновременно показывает два изображения с разными цветовыми гаммами бок о бок. Эта функция доступна даже при наличии только одного видеовхода.

1. Выберите один режим цвета в разделе **Настр. Цветов > Цвет. режим.**
2. Выберите **GamutDuo > Режим** и включите эту функцию. Экран разделится на два окна, и выбранный режим цвета будет применен в левом окне.
3. Выберите **GamutDuo > Гамма цветов**, чтобы выбрать гамму для изображения в окне справа. В **GamutDuo** можно настроить другие доступные параметры для изображения в окне справа.

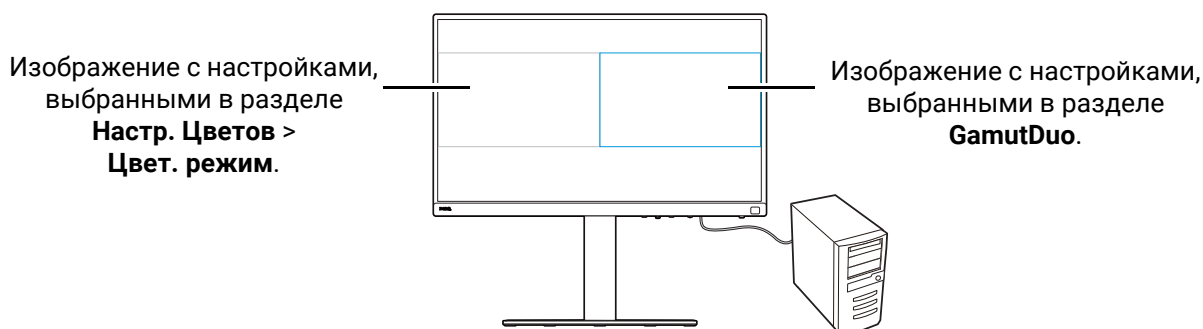

Настройка меню монитора для эффективной работы

В вашем мониторе применяются различные технологии для обеспечения точной цветопередачи и предлагаются разные пункты меню, отвечающие вашим возможным запросам. Вы можете пропустить некоторые пункты меню, чтобы эффективно работать с этим монитором без какого-либо влияния на производительность монитора.

Быстрый вывод монитора из режима сна (**Быстрое пробуждение**)

Когда монитор подключен к компьютеру, монитор может перейти в режим сна в соответствии с планом управления питанием компьютера. Вы можете настроить быстрый вывод монитора из режима сна.

1. Нажмите 5-позиционный контроллер.
2. Выберите **Система > Быстрое пробуждение**. Выберите **ВКЛ.** Дополнительные сведения см. в разделе [Быстрое пробуждение на стр. 70](#).

Автоматический поиск входов

Вы можете настроить монитор на переключение между всеми или некоторыми входными разъемами и автоматический поиск доступных входов.

1. Нажмите 5-позиционный контроллер.
2. Выберите **Система > Автопоиск**. Выберите **ВКЛ**. Дополнительные сведения см. в разделе [Автопоиск на стр. 71](#).
3. Для ускорения загрузки задайте пропуск некоторых разъемов, чтобы не подключаться к ним. Выберите **Система > Пропустить входной сигнал**. Установите флажки, чтобы выбрать разъемы, которые хотите пропустить. Используемый сейчас вход отключить нельзя. Дополнительные сведения см. в разделе [Пропустить входной сигнал на стр. 71](#).

Отображение часто используемых цветовых режимов в меню (Пропустить цветовой режим)

Задайте отображение в меню только часто используемых цветовых режимов, чтобы быстро переключаться между пунктами.

1. Нажмите 5-позиционный контроллер.
2. Выберите **Система > Пропустить цветовой режим**. Установите флажки, чтобы выбрать цветовые режимы, которые хотите пропустить. Используемый сейчас цветовой режим отключить нельзя. Дополнительные сведения см. в разделе [Пропустить цветовой режим на стр. 71](#).



(Применимо для моделей с Hotkey Puck G3)

Кнопки-ярлыки на пульте Hotkey Puck G3 являются горячими клавишами по умолчанию для разных цветовых режимов и не зависят от параметра **Пропустить цветовой режим**. Если цветовой режим, назначенный для одной кнопки-ярлыка, отключен в разделе **Система > Пропустить цветовой режим**, то вы все равно можете переключиться на него нажатием кнопки-ярлыка.

Работа с несколькими мониторами (Настройка ИК-канала)



Применимо для моделей с Hotkey Puck G3.

Если к компьютеру подключено несколько мониторов, то вы можете быстро переключиться на другой монитор с помощью пульта Hotkey Puck G3.

Когда каждый монитор поставляется с одним пультом Hotkey Puck G3

1. Настройте один монитор на канал, выбрав **Кнопка "Пользов." > Настройка ИК-канала**. По умолчанию задано значение **Канал 1**. Для предотвращения помех настройте мониторы на разные каналы.
2. На пульте Hotkey Puck G3 установите переключатель каналов в соответствии с монитором, с которым он поставляется.

3. Управляйте монитором с помощью пульта Hotkey Puck G3.

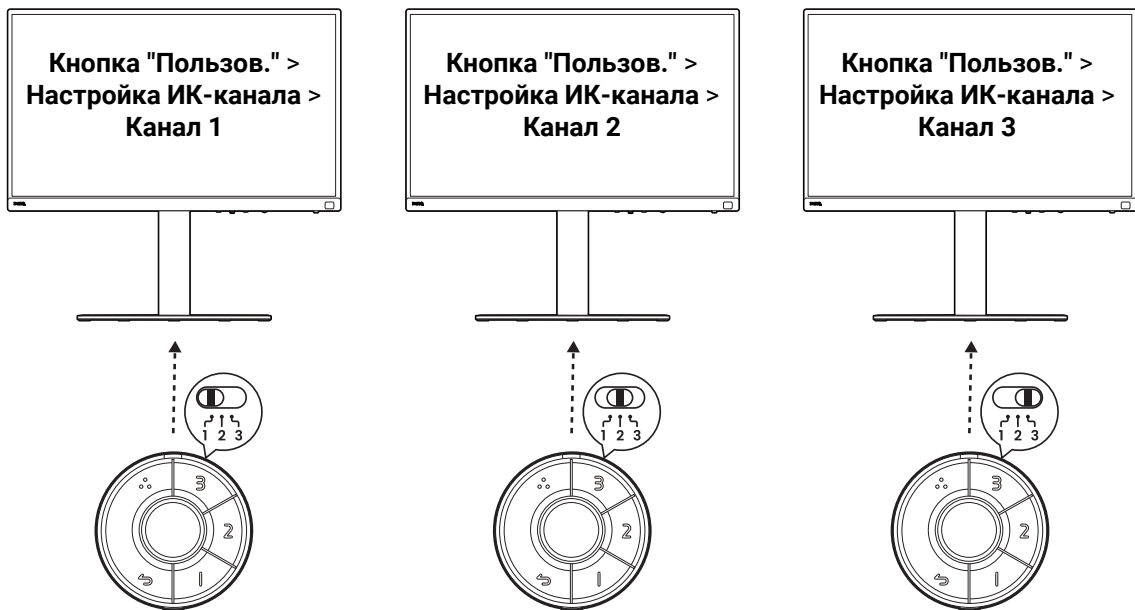

При наличии только одного пульта Hotkey Puck G3

1. Настройте один монитор на канал, выбрав **Система > Настройка ИК-канала**.
2. Переключитесь на соответствующий канал с пульта Hotkey Puck G3, если хотите управлять заданным для него монитором.

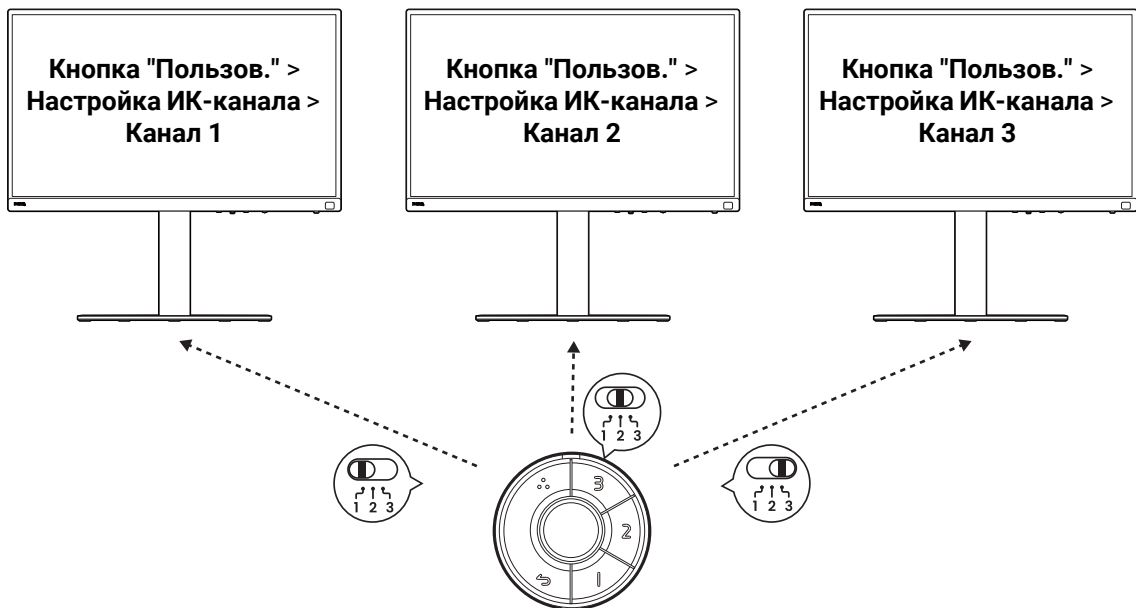

Для эффективного управления настройками цвета на нескольких мониторах можно использовать приложение Palette Master Ultimate. Дополнительные сведения см. на сайте www.BenQ.com > **Palette Master Ultimate**.

Просмотр текущих настроек дисплея



Операции с пультом Puck G3 применимы для моделей с пультом Hotkey Puck G3.

Монитор предоставляет различные возможности и функции, поэтому вы можете настроить его параметры в соответствии со своими потребностями.

Для быстрого просмотра текущих настроек дисплея нажмите кнопку Сведения на мониторе или на пульте Puck G3, чтобы открыть краткое меню **Сведения**.

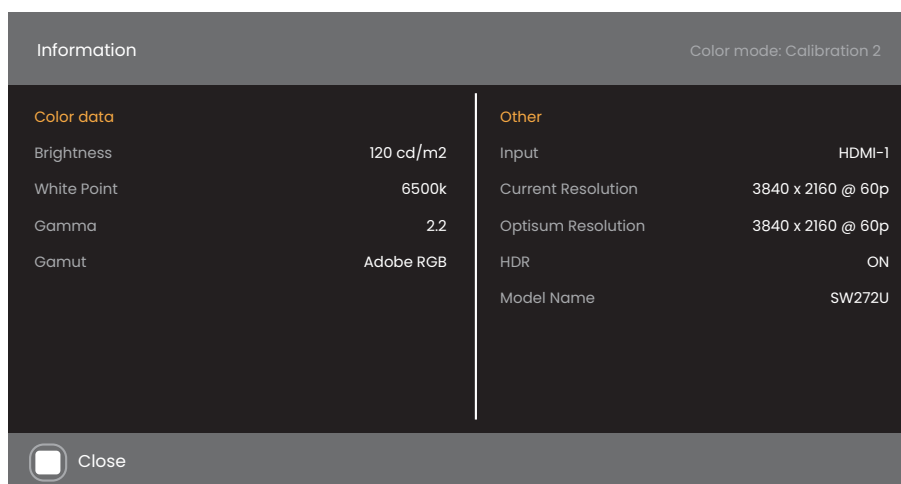
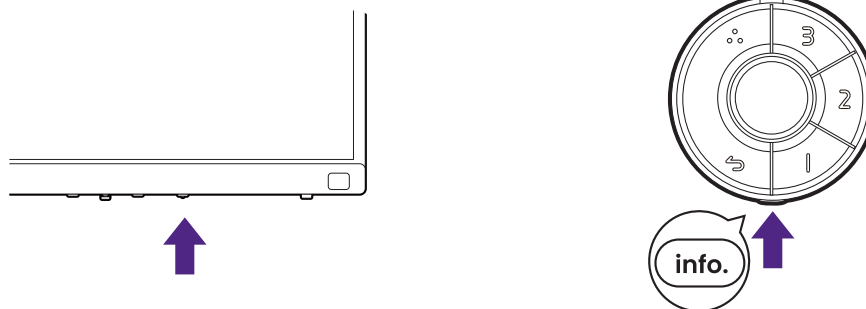

Либо можно нажать 5-позиционный контроллер и выбрать **Сведения** для просмотра полной информации о мониторе.

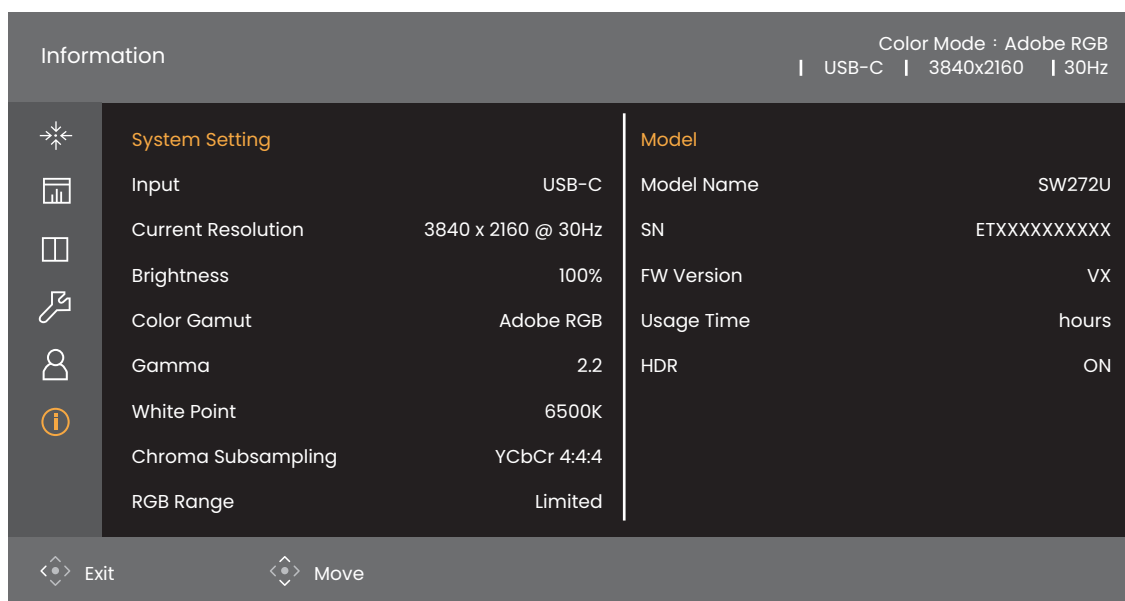

Оба информационных меню показывают текущие данные о цвете и мониторе и предназначены только для просмотра. В меню **Сведения** нельзя выбрать или изменить какой-либо элемент. Доступная информация может меняться.

Элемент	Полное меню Сведения (из экранного меню)	Краткое меню Сведения (открывается нажатием кнопки Сведения на мониторе или на пульте Hotkey Puck G3)
Вход	v	v
Текущ. разр.	v	v
Опт. разр.		v
Яркость	v	v
Гамма цветов	v	v
Гамма	v	v
Точка белого	v	v
Цветовая субдискретизация	v	
RGB диап.	v	
Назв. модели	v	v
Версия встроенного ПО	v	
Время использования	v	
HDR	v	v



Яркость режима калибровки (**Калибровка 1/Калибровка 2/Калибровка 3** из **Цвет. режим**) указывается в кд/м². Процент яркости указан для других цветовых режимов.

Перемещение по главному меню

Экранное меню OSD (On Screen Display) позволяет регулировать все параметры вашего монитора. Нажмите 5-позиционный контроллер, чтобы открыть главное меню. Подробности см. в разделе ["5-позиционный контроллер и основные действия с меню"](#) на стр. 46.

В меню могут быть доступны разные параметры в зависимости от источников входного сигнала, функций и настроек. Недоступные параметры меню будут иметь серый цвет. Недоступные клавиши будут отключены, а соответствующие значки экранного меню пропадут. Для моделей без определенных функций их настройки и соответствующие элементы не будут отображаться в меню.



Языки экранного меню могут быть разными у моделей, поставляемых в разные регионы; дополнительные сведения см. в разделе ["Язык"](#) на стр. 69 в пункте **Система**.

Более подробные сведения о каждом меню см. на следующих страницах:

- ["Меню Дисплей"](#) на стр. 59
- ["Меню Настр. Цветов"](#) на стр. 61
- ["Меню GamutDuo"](#) на стр. 66
- ["Меню Система"](#) на стр. 68
- ["Меню Кнопка "Пользов.""](#) на стр. 73
- ["Меню Сведения"](#) на стр. 75

Меню Дисплей

В меню могут быть доступны разные параметры в зависимости от источников входного сигнала, функций и настроек. Недоступные параметры меню будут иметь серый цвет. Недоступные клавиши будут отключены, а соответствующие значки экранного меню пропадут. Для моделей без определенных функций их настройки и соответствующие элементы не будут отображаться в меню.

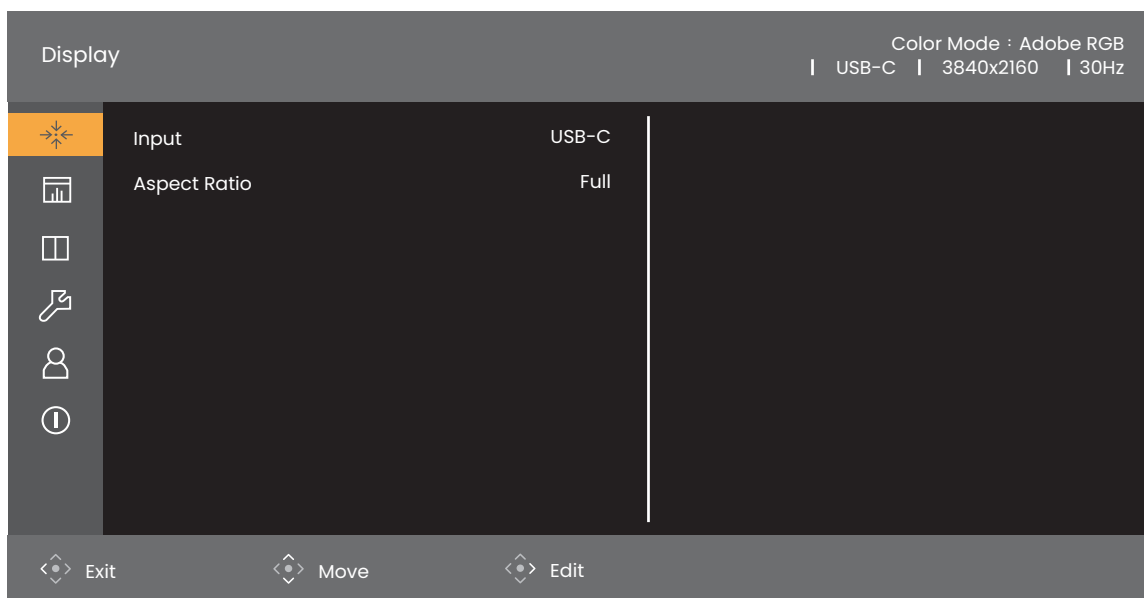

1. Нажмите 5-позиционный контроллер, чтобы открыть главное меню.
2. Нажатием или выберите **Дисплей**.
3. Нажмите , чтобы войти в подменю, затем нажатием или выберите пункт меню.
4. Для регулировки нажимайте или , а для выбора нажимайте .
5. Для возврата к предыдущему меню нажмите . Для выхода из меню нажмите кнопку Выход.

Элемент	Функция	Диапазон
Вход	Используется для переключения входа в соответствии с типом подключаемого видеокабеля.	(SW272) <ul style="list-style-type: none"> • USB-C • DP • HDMI-1 • HDMI-2 (SW242) <ul style="list-style-type: none"> • USB-C • DP • HDMI

Элемент	Функция	Диапазон	
Формат	Эта функция позволяет просматривать изображения других форматов, помимо 16:9 или 16:10 (в зависимости от купленной модели), без геометрического искажения.		
	Весь	Размер входного изображения изменяется для заполнения всей площади экрана. Идеально подходит для просмотра изображения формата 16:9 или 16:10 (в зависимости от купленной модели).	
	Формат	Входное изображение выводится без геометрических искажений и заполняет максимально возможную область экрана.	
	1:1	Входное изображение выводится со своим исходным разрешением без масштабирования.	

Меню Настр. Цветов

В меню могут быть доступны разные параметры в зависимости от источников входного сигнала, функций и настроек. Недоступные параметры меню будут иметь серый цвет. Недоступные клавиши будут отключены, а соответствующие значки экранного меню пропадут. Для моделей без определенных функций их настройки и соответствующие элементы не будут отображаться в меню.

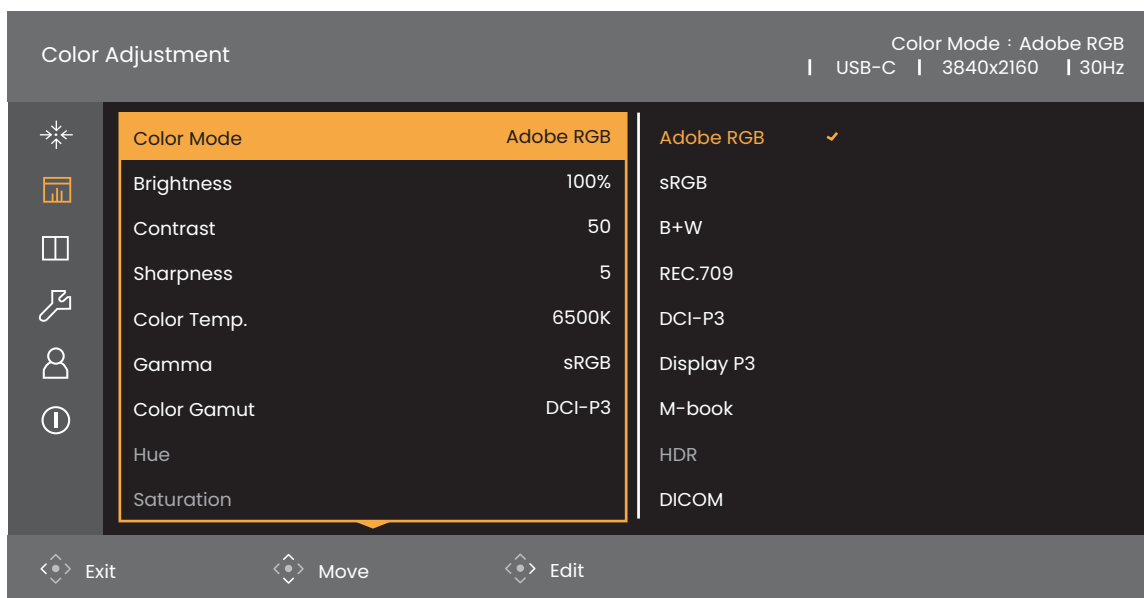



1. Нажмите 5-позиционный контроллер, чтобы открыть главное меню.
2. Нажатием или выберите **Настр. Цветов**.
3. Нажмите , чтобы войти в подменю, затем нажатием или выберите пункт меню.
4. Для регулировки нажимайте или , а для выбора нажимайте .
5. Для возврата к предыдущему меню нажмите . Для выхода из меню нажмите кнопку Выход.

Элемент	Функция		Диапазон
Цвет. режим	Выберите цветовой режим, который лучше всего соответствует типу изображений на экране.		
	Adobe RGB	Для лучшей цветопередачи при использовании периферийных устройств, совместимых с Adobe® RGB.	
	sRGB	Для лучшей цветопередачи при использовании периферийных устройств, совместимых с sRGB.	
	Ч/Б	Применяется черно/белая тема.	<ul style="list-style-type: none"> • Уровень 1 • Уровень 2 • Уровень 3

Элемент	Функция		Диапазон
	Rec. 709	Для лучшей цветопередачи сигнала стандарта Rec. 709.	
	DCI-P3	Для лучшей цветопередачи сигнала стандарта DCI-P3.	
	Display P3	Для лучшей цветопередачи сигнала стандарта Display-P3.	
	M-book	Сводит к минимуму визуальную разницу между монитором и подключенным ноутбуком серии MacBook.	
	HDR	Для лучшей цветопередачи при использовании технологии HDR (High Dynamic Range - расширенный динамический диапазон).	
	DICOM	<p>Для просмотра изображений DICOM. Рекомендуется для просмотра медицинских изображений.</p>  <p>DICOM - это аббревиатура от Digital Imaging and Communications in Medicine; это стандарт обработки, хранения, печати и передачи медицинских изображений.</p>	
	Paper Color Sync	Сведение к минимуму цветовых различий между изображениями на экране и распечатке. Работает совместно с программой Paper Color Sync , моделируя отображаемые цвета на выбранных принтерах и пачках бумаги. Дополнительные сведения см. в разделе Сведение к минимуму цветовых различий между изображениями на экране и распечатке (Paper Color Sync) на стр. 52.	
	Калибровка 1	Применение результата калибровки, оптимизированного при помощи прилагаемой программы калибровки Palette Master Ultimate и колориметра (продается отдельно). Загрузить программу и руководство пользователя можно с веб-сайта. См. раздел Дополнительное программное обеспечение на стр. 3.	
	Калибровка 2		
	Калибровка 3		

Элемент	Функция		Диапазон
	Пользов.	Применение сочетания настроек цвета, определенных пользователем.	
Яркость	Регулировка соотношения светлых и темных оттенков.		От 0 до 100%
Контраст	Регулировка различий между светлыми и темными элементами изображения.		0 ~ 100
Резкость	Регулировка четкости и различимости контуров объектов на изображении.		0 ~ 10
Цвет. темп-ра	5000K	Применение оттенка цвета (холодного или теплого) к изображению. Цветовая температура измеряется в градусах Кельвина (K). При слишком низкой цветовой температуре дисплей становится красноватым, а при слишком низкой цветовой температуре - синеватым.  При регулировке этого параметра некоторые градации цветов могут отображаться некорректно.	
	6500K		
	9300K		
	Пользов.-K	Возможность регулировки цветовой температуры с шагом 100K.	5000K ~ 9300K
	Пользов.-RGB	В сочетании основных цветов (красный, зеленый и синий) изображения можно регулировать оттенки того или иного цвета. Переходите последовательно к меню R (красный), G (зеленый) и B (синий), чтобы изменить значения этих параметров. Уменьшение уровня одного или более цветов приведет к уменьшению их присутствия в цветовой гамме изображения. (например, при постепенном уменьшении уровня синего цвета в изображении оно будет приобретать желтоватый оттенок. При уменьшении уровня зеленого цвета изображение приобретет красный оттенок.)	<ul style="list-style-type: none"> • R (0~100) • G (0~100) • B (0~100)

Элемент	Функция		Диапазон
Гамма	Регулировка яркости цветовых тонов.		<ul style="list-style-type: none"> • 1,6 • 1,8 • 2,0 • 2,2 • 2,4 • 2,6 • sRGB
Гамма цветов	Adobe RGB	Подходит для периферийных устройств, совместимых с Adobe® RGB.	
	sRGB	Подходит для периферийных устройств, совместимых с sRGB.	
	Rec. 709	Для лучшей цветопередачи сигнала стандарта Rec. 709.	
	DCI-P3	Для лучшей цветопередачи сигнала стандарта DCI-P3.	
Оттенок	Регулировка степени восприятия цветов пользователем.  При регулировке этого параметра некоторые градации цветов могут отображаться некорректно.		<ul style="list-style-type: none"> • R • G • B • C • M • Y
Насыщенность	Регулировка степени чистоты цветов.  При регулировке этого параметра некоторые градации цветов могут отображаться некорректно.		<ul style="list-style-type: none"> • R • G • B • C • M • Y
Ур. Черного	Регулировка освещенности в темных участках изображения.		0~10
Сохранить настройки цвета	Сохранение нового набора пользовательских настроек цвета.		Пользовательский режим
Сбросить Цвет	Восстановление стандартных заводских значений для параметров цвета.		<ul style="list-style-type: none"> • ДА • НЕТ

Доступные пункты меню для каждого цветового режима

Доступные параметры регулировки цвета могут быть разными в зависимости от установленного вами значения для параметра **Цвет. режим**. Этот список приведен только для примера, так как доступные варианты различны для разных входов. Недоступные параметры меню будут иметь серый цвет.

Цвет. режим	Настройки								
	Яркость	Контраст	Резкость	Цвет. темп.	Гамма	Гамма цветов	Оттенок	Насыщенность	Ур. Черного
Adobe RGB	V	V	V	5000K / 6500K	2,2	Adobe RGB	--	--	V
sRGB	V	V	V	5000K / 6500K	2,2 / sRGB	sRGB	--	--	V
Ч/Б (*)	V	V	V	--	--	--	--	--	--
Rec. 709	V	V	V	6500K	2,2 / 2,4	Rec. 709	--	--	--
M-book	V	V	V	--	--	--	--	--	--
DCI-P3	V	V	V	--	2,2 / 2,4 / 2,6	DCI-P3	--	--	--
Display P3	V	V	V	6500K	sRGB	DCI-P3	--	--	--
DICOM	V	V	V	--	--	--	--	--	--
HDR	V	V	V	--	--	--	--	V	--
Калибровка 1	--	--	V	--	--	--	--	--	--
Калибровка 2	--	--	V	--	--	--	--	--	--
Калибровка 3	--	--	V	--	--	--	--	--	--
Пользов.	V	V	V	V	V	V	V	V	V
Paper Color Sync	--	--	--	--	--	--	--	--	--



- V: регулировать можно все параметры.
- --: никакие параметры нельзя регулировать.
- *: регулировать можно 3 уровня.

Меню GamutDuo

В меню могут быть доступны разные параметры в зависимости от источников входного сигнала, функций и настроек. Недоступные параметры меню будут иметь серый цвет. Недоступные клавиши будут отключены, а соответствующие значки экранного меню пропадут. Для моделей без определенных функций их настройки и соответствующие элементы не будут отображаться в меню.

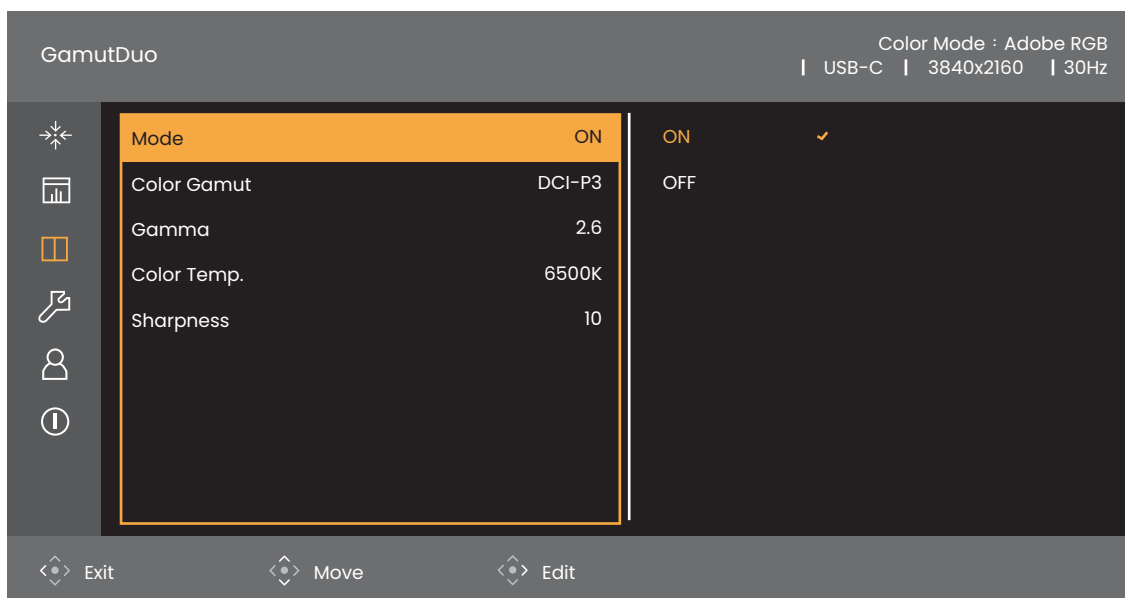

1. Нажмите 5-позиционный контроллер, чтобы открыть главное меню.
2. Нажатием или выберите **GamutDuo**.
3. Нажмите , чтобы войти в подменю, затем нажатием или выберите пункт меню.
4. Для регулировки нажимайте или , а для выбора нажимайте .
5. Для возврата к предыдущему меню нажмите . Для выхода из меню нажмите кнопку Выход.







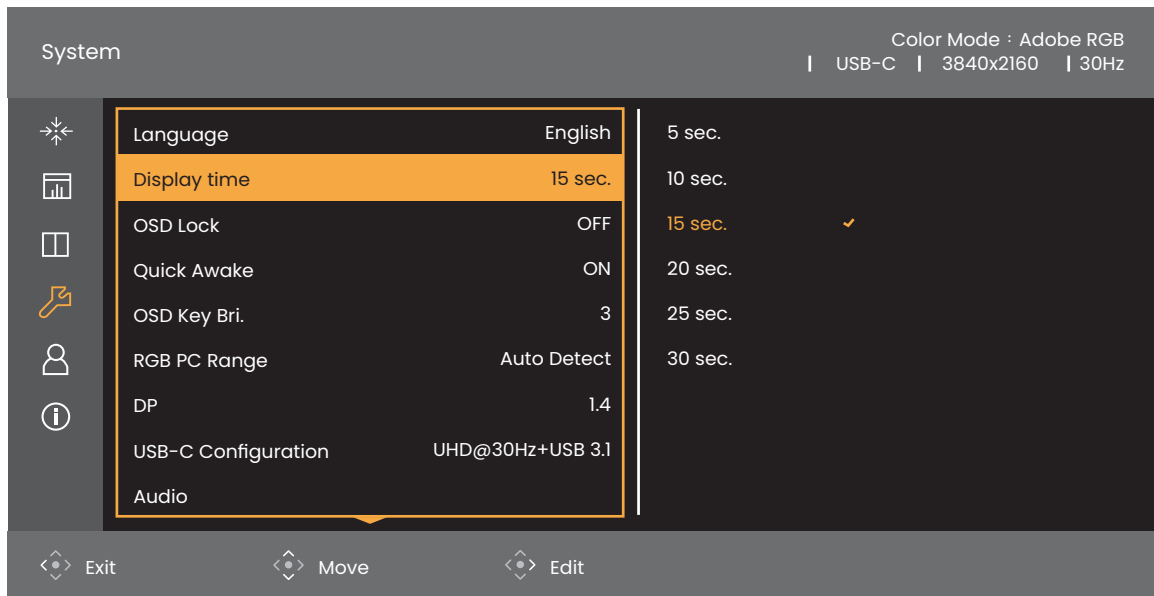

Элемент	Функция	Диапазон
Режим	Установка значения для применения разных настроек цвета к изображениям, отображаемым боком на экране.	<ul style="list-style-type: none"> • ВКЛ. • ВЫКЛ.
Гамма цветов	Воспроизведение заданной указанными стандартами гаммы цветов для изображения в окне справа.	<ul style="list-style-type: none"> • Adobe RGB • sRGB • Rec. 709 • DCI-P3 • Display P3 (только SW272)

Элемент	Функция	Диапазон
Гамма	Регулировка яркости тона для изображения в окне справа.	<ul style="list-style-type: none"> • 1,6 • 1,8 • 2,0 • 2,2 • 2,4 • 2,6 • sRGB
Цвет. темп.	Применение цветового оттенка (холодного или теплого) к изображению в окне справа. Цветовая температура измеряется в градусах Кельвина (К). При слишком низкой цветовой температуре дисплей становится красноватым, а при слишком низкой цветовой температуре - синеватым.	<ul style="list-style-type: none"> • 5000K • 6500K • 9300K
Резкость	<p>Регулировка резкости изображения в окне справа.</p> <p> Чтобы отрегулировать контрастность и яркость изображения главного источника, откройте меню Настр. Цветов. Дополнительные сведения см. в разделе стр. 63.</p>	0~10

Меню Система

В меню могут быть доступны разные параметры в зависимости от источников входного сигнала, функций и настроек. Недоступные параметры меню будут иметь серый цвет. Недоступные клавиши будут отключены, а соответствующие значки экранного меню пропадут. Для моделей без определенных функций их настройки и соответствующие элементы не будут отображаться в меню.



1. Нажмите 5-позиционный контроллер, чтобы открыть главное меню.
2. Нажатием  или  выберите Система.
3. Нажмите , чтобы войти в подменю, затем нажатием  или  выберите пункт меню.
4. Для регулировки нажимайте  или , а для выбора нажимайте .
5. Для возврата к предыдущему меню нажмите . Для выхода из меню нажмите кнопку Выход.

Элемент	Функция		Диапазон
Настр. экр. меню	Язык	<p>Выбор языка экранного меню.</p>  <p>Перечень возможных вариантов языка меню может отличаться от перечня, показанного справа, в зависимости от того, для какого региона предназначен ваш монитор.</p>	<ul style="list-style-type: none"> • English • Français • Deutsch • Italiano • Español • Polski • Český • Magyar • 한국어 • Română • Nederlands • Русский • Svenska • Português • العربية • 日本語 • 繁體中文 • 简体中文
	Показать время	<p>Регулировка времени, в течение которого отображается экранное меню.</p>	<ul style="list-style-type: none"> • 5 сек. • 10 сек. • 15 сек. • 20 сек. • 25 сек. • 30 сек.
	Блок. экр. меню	<p>Предотвращение возможности случайного изменения всех параметров монитора. Если эта функция активирована, то использование регуляторов экранного меню и клавиш быстрого вызова блокируется.</p>  <p>Чтобы разблокировать органы управления экранного меню, нажмите и удерживайте любую кнопку в течение 10 секунд.</p>	<ul style="list-style-type: none"> • ВЫКЛ. • Активировать

Элемент	Функция	Диапазон
Быстрое пробуждение	<p>Задание быстрого пробуждения монитора из режима ожидания.</p> <p>ВКЛ.: монитор можно быстро пробуждать из режима ожидания. Когда монитор находится в режиме ожидания, на монитор продолжает подаваться питание через разъем USB-C™.</p> <p>ВЫКЛ.: для пробуждения монитора из режима ожидания требуется немного больше времени. Если эта функция отключена, то на разъем USB-C™ питание не подается, когда монитор находится в режиме ожидания.</p>	
Ярк. экр. меню	Регулировка яркости индикаторов кнопки питания.	0 ~ 5
RGB диап. ПК	Определение диапазона шкалы цветности. Выберите вариант в соответствии с диапазоном RGB, настроенным на подключенном устройстве HDMI / DP.	<ul style="list-style-type: none"> • Автоопред. • RGB (0~255) • RGB (16~235)
DP	Выбор подходящего стандарта DP для передачи данных.	<ul style="list-style-type: none"> • 1:1 • 1.4
Конфиг. USB-C	Установка частоты обновления входного видеосигнала через разъем USB-C™. Скорость передачи по USB меняется соответственно из-за ограничений, налагаемых технологией USB-C™.	
	(SW272U)	
	UHD@60Hz + USB 2.0	<p>Частота обновления: 3840 x 2160 при 60 Гц</p> <p>Скорость передачи по USB: 480 Мбит/с</p>
	UHD@30Hz + USB 3.1	<p>Частота обновления: 3840 x 2160 при 30 Гц</p> <p>Скорость передачи по USB: 5 Гбит/с</p>
	(SW272Q)	
	QHD@60Hz + USB 2.0	<p>Частота обновления: 2560 x 1440 при 60 Гц</p> <p>Скорость передачи по USB: 480 Мбит/с</p>
	QHD@60Hz + USB 3.1	<p>Частота обновления: 2560 x 1440 при 60 Гц</p> <p>Скорость передачи по USB: 5 Гбит/с</p>
	(SW242Q)	
	QHD@60Hz + USB 2.0	<p>Частота обновления: 2560 x 1600 при 60 Гц</p> <p>Скорость передачи по USB: 480 Мбит/с</p>

Элемент	Функция		Диапазон
	QHD@60Hz + USB 3.1	Частота обновления: 2560 x 1600 при 60 Гц Скорость передачи по USB: 5 Гбит/с	
Аудио	Громкость	Регулировка громкости звука.	0~100
	Выключить звук	Отключение звукового входа.	• ВКЛ. • ВЫКЛ.
Автопоиск	Когда эта функция включена, в качестве источника входного сигнала будут по очереди автоматически выбираться все входы. Дополнительные сведения см. в разделе Автоматический поиск входов на стр. 54.		• ВКЛ. • ВЫКЛ.
Пропустить входной сигнал	Выберите разъемы, которые нужно пропускать при автоматическом поочередном выборе входов. Дополнительные сведения см. в разделе Автоматический поиск входов на стр. 54.		(SW272) • ВЫКЛ. • USB-C • DP • HDMI-1 • HDMI-2 (SW242) • ВЫКЛ. • USB-C • DP • HDMI
Пропустить цветовой режим	Выберите цветовые режимы, которые хотите скрыть в меню Цвет. режим . Дополнительные сведения см. в разделе Отображение часто используемых цветовых режимов в меню (Пропустить цветовой режим) на стр. 54.		• ВЫКЛ. • Adobe RGB • sRGB • Ч/Б • Rec. 709 • DCI-P3 • Display P3 • M-book • HDR • DICOM • Paper Color Sync • Калибровка 1 • Калибровка 2 • Калибровка 3 • Пользов.
АМА	Уменьшает время реакции ЖК-панели на изменение уровня серого цвета.		• ВКЛ. • ВЫКЛ.

Элемент	Функция	Диапазон
Авт. выкл. пит.	Установка времени до автоматического выключения электропитания монитора в режиме энергосбережения.	<ul style="list-style-type: none"> • ВЫКЛ. • 10 мин. • 20 мин. • 30 мин.
Автоповор.	Экранное меню будет поворачиваться вместе с монитором.	<ul style="list-style-type: none"> • ВКЛ. • ВЫКЛ.
Уведомл. о разр.	Определите, нужно ли показывать уведомление о рекомендованном разрешении, когда монитор обнаружит новый источник входного сигнала.	<ul style="list-style-type: none"> • ВКЛ. • ВЫКЛ.
DDC/CI	<p>Позволяет настраивать параметры монитора из программ, установленных на ПК.</p>  <p>Протокол DDC/CI (Display Data Channel/Command Interface - командный интерфейс канала отображения данных), разработанный Ассоциацией Ассоциация по стандартам в области видеоэлектроники (Video Electronics Standards Association, VESA). DDC/CI позволяет с помощью ПО отправлять данные о рабочих параметрах монитора для удаленной диагностики.</p>	<ul style="list-style-type: none"> • ВКЛ. • ВЫКЛ.
Сбросить все	Сброс всех параметров режима, цвета и геометрии в стандартные заводские значения.	<ul style="list-style-type: none"> • ДА • НЕТ

Меню Кнопка "Пользов."

В меню могут быть доступны разные параметры в зависимости от источников входного сигнала, функций и настроек. Недоступные параметры меню будут иметь серый цвет. Недоступные клавиши будут отключены, а соответствующие значки экранного меню пропадут. Для моделей без определенных функций их настройки и соответствующие элементы не будут отображаться в меню.

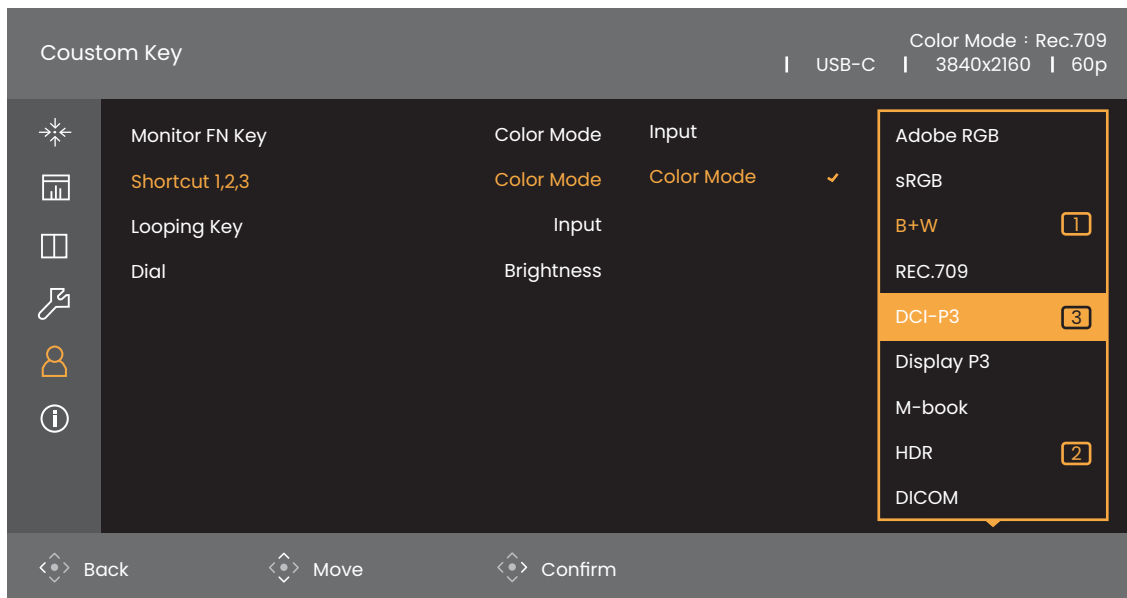

1. Нажмите 5-позиционный контроллер, чтобы открыть главное меню.
2. Нажатием или выберите **Кнопка "Пользов."**.
3. Нажмите , чтобы войти в подменю, затем нажатием или выберите пункт меню.
4. Для регулировки нажимайте или , а для выбора нажимайте .
5. Для возврата к предыдущему меню нажмите . Для выхода из меню нажмите кнопку Выход.



Элемент	Функция	Диапазон
Кнопка функции монитора	Задание функции, которая будет активироваться нажатием функциональной клавиши.	<ul style="list-style-type: none"> • Яркость • Контраст • Вход • Цвет. режим • Цвет. темп. • Гамма • Гамма цветов
(Применимо для моделей с Hotkey Puck G3.)		

Элемент	Функция	Диапазон
Настройка ИК-канала	Установка сопряжения монитора с пультом Hotkey Puck G3 для легкого управления через экранное меню. Дополнительные сведения см. в разделе Работа с несколькими мониторами (Настройка ИК-канала) на стр. 54.	<ul style="list-style-type: none"> • Канал 1 • Канал 2 • Канал 3
Ярлык 1, 2, 3	<p>Задаёт функции, которые будут запускаться по нажатию кнопки-ярлыка 1 / 2 / 3 на пульте Hotkey Puck G3. Положение кнопок см. в разделе Пульт Hotkey Puck G3 и базовые операции с ним на стр. 48.</p> <p>Сначала выберите категорию, затем выберите не более 3 параметров, которые будут запускаться по нажатию этих кнопок. Цифры, показанные рядом с выбранными элементами, соответствуют кнопкам-ярлыкам, которым назначены параметры.</p>	<ul style="list-style-type: none"> • Цвет. режим • Вход
Циклический ключ	<p>Задаёт функцию, которая будет запускаться нажатием кнопки циклического переключения на пульте Hotkey Puck G3. Место расположения кнопки см. в разделе Пульт Hotkey Puck G3 и базовые операции с ним на стр. 48.</p> <p>Сначала выберите категорию, затем выберите не более 3 параметров, которые будут запускаться по нажатию этой кнопки.</p>	<ul style="list-style-type: none"> • Цвет. режим • Вход • Выключить звук
Поворотный переключатель	Задаёт функцию, которая будет запускаться поворотным переключателем на пульте Hotkey Puck G3. Место расположения кнопки см. в разделе Пульт Hotkey Puck G3 и базовые операции с ним на стр. 48.	<ul style="list-style-type: none"> • Яркость • Контраст • Громкость

Меню Сведения

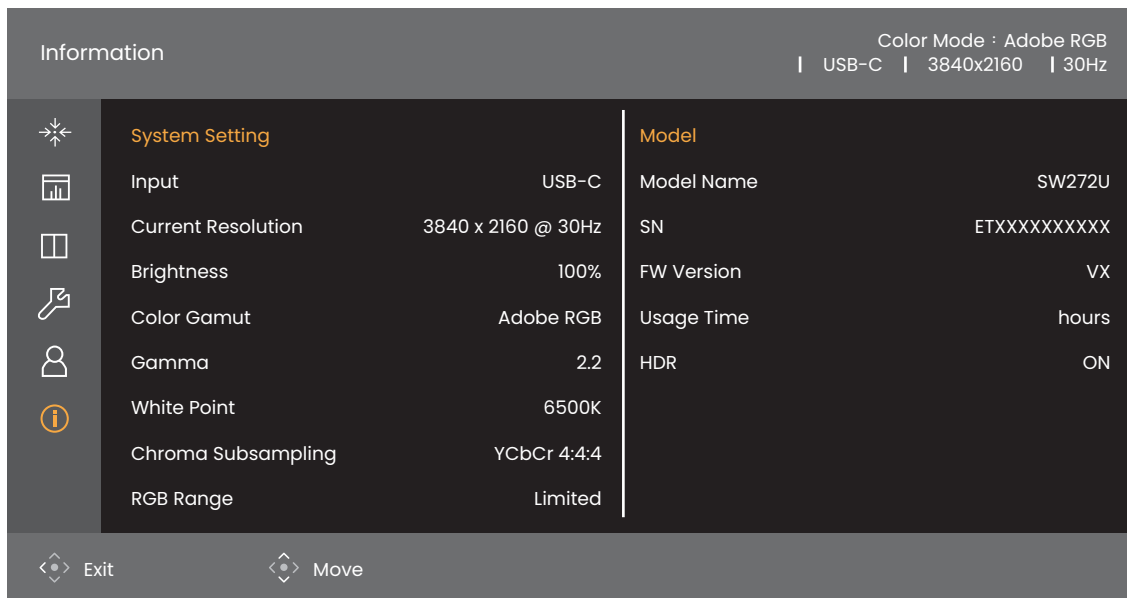
В меню могут быть доступны разные параметры в зависимости от источников входного сигнала, функций и настроек. Недоступные параметры меню будут иметь серый цвет. Недоступные клавиши будут отключены, а соответствующие значки экранного меню пропадут. Для моделей без определенных функций их настройки и соответствующие элементы не будут отображаться в меню.



1. Нажмите 5-позиционный контроллер, чтобы открыть главное меню.
2. Нажатием  или  выберите **Сведения**. Дополнительные сведения см. в разделе [Просмотр текущих настроек дисплея на стр. 56](#).

Устранение неполадок

Часто задаваемые вопросы

Обработка изображения



Изображение размыто.



- Загрузите **Resolution file (Файл разрешения)** с веб-сайта (см. раздел [Поддержка продукта на стр. 3](#)). См. раздел "**Регулировка разрешения экрана**". Затем выберите правильное разрешение, частоту обновления и отрегулируйте параметры согласно этим инструкциям.
- Если используете удлинительный кабель VGA, то для проверки отсоедините его. Теперь изображение сфокусировано? Загрузите **Resolution file (Файл разрешения)** с веб-сайта (см. раздел [Поддержка продукта на стр. 3](#)). См. раздел "**Регулировка разрешения экрана**". Затем выберите правильное разрешение, частоту обновления и отрегулируйте параметры согласно этим инструкциям, чтобы оптимизировать изображение. Обычной причиной возникновения размытости являются потери в удлинительных кабелях. Для минимизации потери сигнала используйте высококачественный удлинительный кабель или кабель со встроенным усилителем.



Размытое изображение наблюдается только при разрешении, значение которого меньше физического (максимального) разрешения?



Загрузите **Resolution file (Файл разрешения)** с веб-сайта (см. раздел [Поддержка продукта на стр. 3](#)). См. раздел "**Регулировка разрешения экрана**". Установите значение, равное физическому разрешению монитора.



Наблюдаются дефекты пикселей.

Одна из нескольких точек на экране постоянно отображается черным, одна или несколько точек постоянно отображаются белым, одна или несколько точек постоянно имеют красный, зеленый, синий или другой цвет.



- Очистите ЖК-экран.
- Включите и выключите питание.
- Эти пикселы, которые либо постоянно светятся, либо не поджигаются, этот дефект типичен для ЖК-технологии.













Искаженные цвета изображения.



Изображение имеет желтый, голубой или розовый оттенок.

Откройте меню **Изображение** и **Сбросить Цвет**, затем выберите **ДА**, чтобы сбросить настройки цвета и восстановить для них стандартные заводские значения.

Если цвета изображения, а также цвет экранного меню искажены, вероятно, один из трех основных цветов отсутствует во входном сигнале. Проверьте разъемы сигнального кабеля. Если любой из выводов разъемов погнут или поврежден, то обратитесь за помощью к продавцу монитора.

-  Изображение искажено, мигает или мерцает.
-  Загрузите **Resolution file (Файл разрешения)** с веб-сайта (см. раздел [Поддержка продукта на стр. 3](#)). См. раздел "**Регулировка разрешения экрана**". Затем выберите правильное разрешение, частоту обновления и отрегулируйте параметры согласно этим инструкциям.
-  На мониторе настроено исходное разрешение, но изображение искажено.
-  Когда на мониторе выбрано исходное разрешение, изображение, передаваемое некоторыми источниками видеосигнала, может быть искажено или растянуто. Для просмотра изображения с любых источников с максимально высоким качеством можно использовать функцию **Режим отображ.** и выбрать формат, подходящий для используемого источника видеосигнала. Подробности см. в разделе [Формат на стр. 60](#).
-  Изображение смещено в одном направлении.
-  Загрузите **Resolution file (Файл разрешения)** с веб-сайта (см. раздел [Поддержка продукта на стр. 3](#)). См. раздел "**Регулировка разрешения экрана**". Затем выберите правильное разрешение, частоту обновления и отрегулируйте параметры согласно этим инструкциям.
-  У статического изображения на экране видна слабая тень.
-  • Используя функцию управления питанием, задайте для компьютера и монитора включение режима энергосбережения ("спячки") по прошествии определенного периода бездействия.
- Для предотвращения эффекта остаточного изображения используйте экранную заставку.
-  Что такое поддерживаемые видеорежимы?
-  Загрузите **Resolution file (Файл разрешения)** с веб-сайта (см. раздел [Поддержка продукта на стр. 3](#)). Поддерживаемые видеорежимы см. в разделе "**Настройка режимов отображения**".

Индикатор электропитания

- ? Индикатор непрерывно горит белым или мигает белым.
- ✓
 - Постоянное свечение индикатора белым означает, что питание монитора включено.
 - Если светодиодный индикатор горит белым и на экране отображается сообщение **Вне допустимого диапазона**, то это значит, что был установлен режим отображения, который не поддерживается данным монитором. Установите поддерживаемый режим. Загрузите **Resolution file (Файл разрешения)** с веб-сайта (см. раздел [Поддержка продукта на стр. 3](#)). См. раздел **"Регулировка разрешения экрана"**. Затем выберите правильное разрешение, частоту обновления и отрегулируйте параметры согласно этим инструкциям.
 - Если индикатор мигает белым, то это значит, что включен режим управления питанием. Нажмите любую клавишу на клавиатуре компьютера или подвиньте мышь. Если это не поможет, то проверьте разъемы сигнального кабеля. Если любой из выводов разъемов погнут или поврежден, то обратитесь за помощью к продавцу монитора.
 - Если индикатор не горит, то проверьте, есть ли напряжение в сетевой розетке и исправна ли она, а также положение выключателя питания.

Органы управления экранного меню

- ? Органы управления экранного меню недоступны.
- ✓ Чтобы разблокировать органы управления экранного меню, если они по умолчанию заблокированы, нажмите и удерживайте любую кнопку в течение 10 секунд.

Экранные сообщения

- ? Во время загрузки компьютера на экране отображается сообщение **Вне допустимого диапазона**.
- ✓ Появление на экране сообщения **Вне допустимого диапазона** во время загрузки компьютера означает проблему совместимости компьютера, вызванную операционной системой или видеокартой. Система автоматически отрегулирует частоту обновления. Просто подождите, пока запустится операционная система.

Аудио

- ? Не выводится звук через подключенные внешние динамики.
- ✓
 - Отключите наушники (если они подключены к монитору).
 - Проверьте правильность подключения к гнезду наушников.
 - Если питание на внешние динамики подается через USB, то проверьте правильность их USB-подключения.
 - Увеличьте громкость внешних динамиков (возможно, звук отключен или установлен на слишком низкий уровень).
 - Если установлено подключение через разъем USB-C™, то убедитесь, что на ноутбуке выбран надлежащий параметр вывода звука. Параметры аналогичны параметрам подключения "USB-наушников".

HDR

- ❓ На экране отображается сообщение **HDR: Эмуляция**.
- ✓ Это значит, что содержимое входного сигнала не совместимо с технологией HDR и что монитор переведен в режим эмуляции HDR. В разделе [Использование технологии HDR на стр. 50](#) описано, как проверить, что вы используете поддерживаемый проигрыватель, содержимое и сертифицированный кабель.

Подключение через разъем USB-C™

- ❓ С ноутбука не выдается видео или звук при подключении через USB-C™.
- ✓ Проверьте правильность подключения кабелей и настройки меню в следующем порядке:
 - Проверьте правильность подключения кабеля USB-C™ к монитору и ноутбуку. Дополнительные сведения см. в разделе [Подключите видеокабель от ПК. на стр. 29](#).
 - Проверьте, в качестве источника входного сигнала выбрано значение **USB-C** для параметра **Дисплей > Вход**.

Нужна дополнительная помощь?

Если приведенные в этом руководстве инструкции не помогут устранить проблему, то обратитесь к продавцу или перейдите на свой местный веб-сайт с сайта Support.BenQ.com, чтобы получить дополнительную поддержку и найти местный сервисный центр.