

TELEFUNKEN



LED TV
Телевизор цветного
изображения с
жидкокристаллическим экраном

TF-LED32S69T2

Instruction manual
Руководство по
эксплуатации



Table of contents

Dear customer!

Thank you for purchasing our product. For safety, it is strongly recommended to read this manual carefully before connecting, operating and/or adjusting the product and keep the manual for reference in the future.

Table of contents	2
Before you start	3
Utilization of the product	3
Important safeguards	3
Installation	4
Base installation	4
Wall mounting	4
Connection	5
Outdoor antenna connection	5
Other connections	5
Operation	6
Control elements	6
Front panel	6
Back panel	6
Remote controller	7
Changing the battery	7
General operations	8
Signal sources	8
Teletext operations	8
OSD operation	9
Channel setting	9
Picture setting	10
Sound setting	10
Time setting	11
Lock setting	11
Setup menu	12
Screen setting	12
USB operation	13
General playback information	13
Operations of file playback	13
Electronic programme guide (EPG)	14
General information	15
Troubleshooting	15
Causes of interference	15
Accessories	16
Specifications	16

Utilization of the product

If you want to dispose of this product, do not mix it with general household waste. There is a separate collection system for used electronic products in accordance with legislation that requires proper treatment, recovery and recycling.

Please contact your local authorities for the correct method of disposal. By doing so, you will ensure that your disposed product undergoes the necessary treatment, recovery and recycling and thus prevent potential negative effects on the environment and human health.

Important safeguards

- Please unplug the power cord from the AC outlet and contact a service center for repair if following occurs: any obvious abnormality appears in the unit, such as smoky, peculiar smell or strange sound; liquid has been spilled or other objects have fallen into the unit; no picture or sound; cover or panel is broken; although you have operated the unit following the operating instructions, it still cannot work normally.
 - This unit can be connected to a power supply outlet without the third ground contact as well as with a ground contact.
 - Always disconnect the power cord and antenna during a storm.
 - Do not fix the power cord with a metal nail.
 - Unplug the power cord from the AC outlet; also unplug the signal cables from the input ports when the unit is unused for long periods of time.
 - When unplugging the plug, always hold the wide slot, do not touch the metal part, and do not destroy, twist, pull or roast the power cord.
 - When connecting cables, make sure the power is switched off.
 - Please contact the service center immediately if you found that the core is showed in the air or has been broken.
 - Please replace the AC outlet if the metal bolt cannot be inserted into the power socket completely or it cannot be fastened even when

it was pushed in, otherwise, any accidents of shocks and fires would happen.

- Never touch the antenna lie or power plug if it starts to thunder.
- Do not touch the power plug with wet hands.
 - Do not use any non-rated power socket with numerous devices jointed on one power socket or cable device. The wire of non-designated capacity may cause the fire due to the generation of heat.
 - All instructions must be read and understood well before you operate the unit. Heed all warnings and follow all instructions.
 - Please use the accessories provided by the manufacturer. Using inadequate accessories may result in accidents.
 - Please adjust the product through the panel buttons or the remote controller, do not remove the cover or attempt to service the product by yourself. Do not disassemble back cover and do not make maintenance by yourself to avoid the electric shock.
 - Over-press the panel may destroy the product.
 - Do not place the product on an unstable cart, stand surface, tripod, bracket, or table. The product may fall, causing serious accidents as well as the damage to the product.
 - Please place the product on a flat surface in a well-ventilated location. Keep it away from the burning-light, direct sunlight, vibration, high-temperature and humidity.
 - Do not place any vase, potted plant, cup,

Before you start

medicine and any container with water on this product. If the liquid is spilled, it may cause the fire, electric shock or breakdown.

- Do not install it at the place on the strong magnetic field or current field. It may cause break down. This equipment may be observed deterioration of the picture by electromagnetic radiation in electromagnetic environment.
- Fasten the wheel of the product or shelf with wheels when installing this product. If it moves or is tipped over, it may be damaged.
- Do not place any fire source such as candlelight close to this product or place it on this product. If it is tipped over or fallen down, it may cause damage or fire.
- Do not place the unit into closed space of TV for better ventilation; it can reduce the product lifetime. Keep a space at least 10 cm at above, left, and right of the TV.
- Please place all the signal cords behind of rear panel.
- Do not overexert or touch the panel when you convey the product. Do not transfer the LED TV up or down display direction.
- Do not transport it with the power cord or the connection cable connected. If you move this product with the power cord or the connection cable connected, damaged power cord, connection cable or connection terminal may cause fire, electric shock or breakdown.
- 2 persons or more shall transport the device, which is heavier than 18 kg. If you drop or tip over the device, it may damage it.
- The temperature of the product's body becomes a little higher after a long period use. This phenomenon indicates that heat exchange in normal working mode, thus please do not let children or anyone who is sensitive of temperature to touch.

All images provided herein are schematic drawings and may differ from real objects.

Installation

Base installation

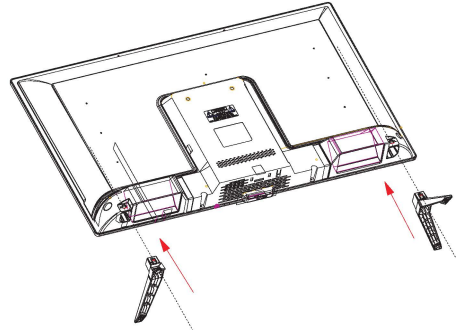

Cover a flat stable surface with a soft cloth. Place the TV unit facedown on the cloth. First align the holes on the back panel and the stands, then insert them into the slots.

Wall mounting

- Separate the stand from the cabinet before wall mounting.
- For wall mounting the back cabinet of this unit is equipped with 4 screw holes. Spread distance between the holes is 200*100 mm. A VESA wall-mount bracket should be used for wall mounting (the bracket is not included and should be acquired separately). Manufacturer is not responsible for improper mounting resulting in damage of the unit.

Wall or ceiling mounting implements must be durable and sufficient enough to support the weight of the unit.

Connection

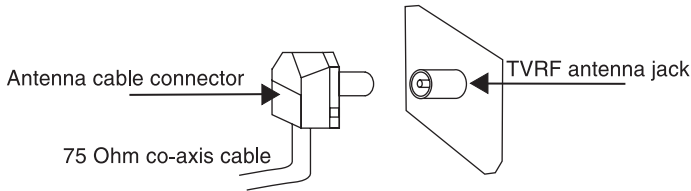

Outdoor Antenna Connection

Use 75 Ω coaxial cable plug or 300-75 Ω impedance converter to plug in antenna input terminal on the rear of the cabinet.

Other connections

- Connect the audio sources (Including DVD, VCD, CAMCORDER and PC) to the proper Audio input jacks 'L' and 'R'.
- Connect the video source to the Video input using an RCA cable.
- Plug the power cable in the electric outlet, making sure the current voltage is supported.
- When using the LED as a computer screen, connect the PC to the VGA jack from the monitor by the relevant cable (not included).
- This unit has PC audio in jack. Connect this jack to PC main unit with related audio cable in PC mode and adjust the volume to what you want.
- If the video source has a HDMI output jack, you can connect the signal to the monitor by the HDMI cable (not included).
- Coaxial output is intended for transmitting multi-channel sound to an external decoder (e.g. in 5.1-CH format). Coaxial cable should be used for connection.
- Connect your headphones or earphones (not included) to the headphone socket of this unit. When earphones are connected, the sound output through the built-in speakers of this unit is mute.
- PCMCIA slot is used for CI modules that are obtained from your digital TV provider.

Operation

Control elements

Front panel

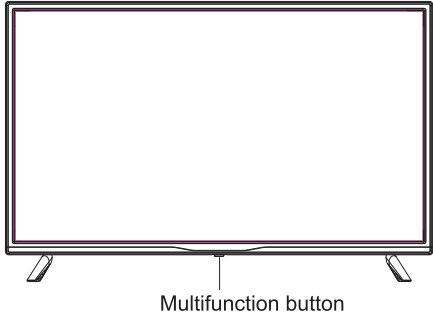

Multifunction button

Display \ Hide: press the multifunction button, the icon panel will pop up. It will turn off automatically after 5 seconds of inactivity.

Icon selection: short press the button to select the wanted icon.

Icon function selection: press and hold the button to achieve the function of the selected icon. They correspond to the RC buttons as follows:

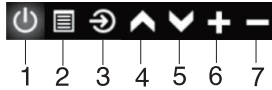

1. ⏻ (POWER/STANDBY) button
2. MENU button
3. SOURCE button
4. CH+ button
5. CH- button
6. VOL+ button
7. VOL- button

Back panel

1. Power cable
2. PC input (VGA)
3. PC audio input
4. Composite AV input (RCA)
5. Antenna input
6. HDMI 1/ARC input
7. HDMI 2 input
8. HDMI 3 input
9. Coaxial output
10. PCMCIA slot
11. USB port
12. Earphone socket

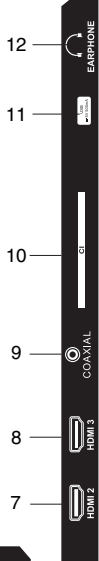
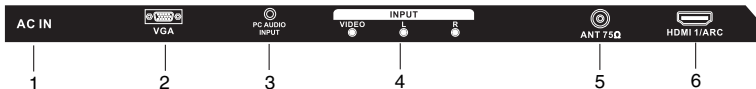
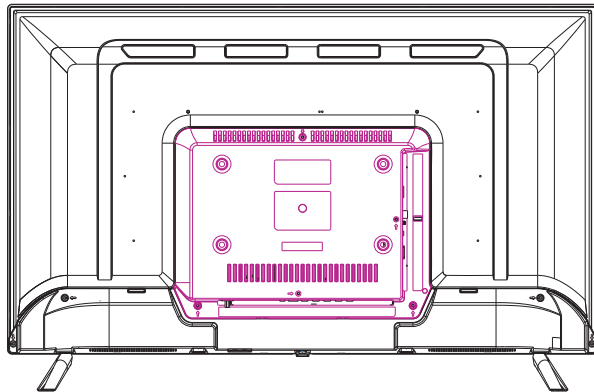

Remote controller (RC)

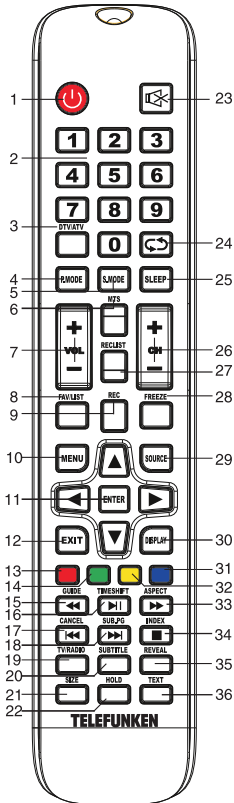

1. POWER button
2. Number buttons
3. DTV/ATV button
4. P.MODE button
5. S.MODE button
6. MTS button
7. VOL+/VOL- buttons
8. FAV/LIST button
9. REC button
10. MENU button
11. Cursor (UP/DOWN/LEFT/RIGHT) buttons/ENTER button

12. EXIT button
13. RED button
14. GREEN button
15. GUIDE/◀◀ button
16. TIMESHIFT/▶▶ button
17. CANCEL/◀◀ button
18. SUB.PG/▶▶ button
19. TV/RADIO button
20. SUBTITLE button
21. SIZE button
22. HOLD button
23. MUTE button
24. ↻ button
25. SLEEP button
26. CH+/CH- buttons
27. RECLIST button
28. FREEZE button
29. SOURCE button
30. DISPLAY button
31. CYAN button
32. YELLOW button
33. ASPECT/▶▶ button
34. INDEX/■ button
35. REVEAL button
36. TEXT button

Changing the battery

1. Remove the battery compartment cover on the back of the RC.
2. Insert two AAA batteries into the battery compartment making sure that the correct polarity is observed.
3. Install the cover back.
 - The RC should be pointed at remote sensor within 8 meters and within 30 degrees at the left or the right side.
 - Take the battery out of the RC if it is not used for a long time.
 - Do not mix new and used batteries or different types of batteries. Weak batteries can leak and severely damage the RC.
 - Do not expose the RC to shock, liquids, and do not place it in an area with high humidity.

Operation

General operations

- Press **⏻** button on the unit or on the RC to switch on the power. Press **POWER** button again to switch the unit off and go the stand-by mode. To completely power off the unit unplug the power cable from the outlet.
 - Press **VOL-** button repeatedly to decrease the volume; press **VOL+** button repeatedly to increase the volume.
 - Press **SLEEP** button repeatedly to set the sleep time.
 - Press **GUIDE** to launch the Electronic Program Guide (EPG) or for a fast reverse in recording (PVR) or Media Player mode.
 - Press **SUBTITLE** to show and set the language of a current DTV channel.
 - Press **REC** to begin recording of current playback in PVR mode.
 - Press **↺** button on the RC to select from the present channel and the previously displayed channel.
 - Press **ASPECT** button repeatedly to select a screen display size.
 - Press **MUTE** button to cut off sound, press this button again or adjust volume to resume sound.
 - Press **TV/RADIO** button to switch between TV and radio modes when watching channels.
 - Select the TV function mode. Press **CH-/CH+** buttons to select previous or next channels; or press number buttons to enter a channel number directly.
 - Press **P.MODE** button repeatedly to cycle through the available video picture modes.
 - Press **S.MODE** button repeatedly to cycle through the available sound modes.
 - Press **DISPLAY** button to display the preset TV channel play information.
 - Press **FREEZE** button to freeze the picture on or off.
 - Press **FAV/LIST** button to show the favourite channel list.
 - Press **MTS** button in TV mode repeatedly to switch between various Nicam sound modes (can be unavailable for some channels).

Signal sources

Press **SOURCE** button, then press **DOWN/UP** cursor buttons on the RC or **CH+/CH-** buttons on the panel to select a source from available source list: DTV - ATV - AV - HDMI - VGA. Press **ENTER** button on the RC to confirm.

TELETEXT operations (option)

- Select the TV source mode. Then press **CH-/CH+** buttons to select TV channel in order to pick up the picture signal of Teletext.
 - Press **CH-/CH+** buttons to select the previous page or the next page.
 - Teletext button functions are as follows:
 - ON/OFF:** Press **TTX** button to enter into TEXT mode. Press this button again to return to the channel you are watching.
 - HOLD:** Press this button to stop the move to the next page. Press this button again to cancel operation.
 - INDEX:** Press this button to go to the index page.
 - SIZE:** Press this button to enlarge the text shown on the teletext screen, and one half of page could be shown. Press this button again to view the second half of this page. Press this button third time to normal size text page view.
 - REVEAL:** Press this button to reveal the cancelled information. Press this button again to cancel the information.
 - SUB.PG:** Press this button to select sub page, and the sub-page symbol will appear in the left top hand corner of the screen. Enter the number of sub page and use numeric buttons in the format 0001 for sub page 1. The teletext will search for the sub page.
 - CANCEL:** When a text page is selected, it may take some time before it becomes available; press this button to return to TV mode. When the required page is found, its number will be displayed at the top of the screen; press this button to return to the teletext mode and browse the page.
 - RED/GREEN/YELLOW/CYAN** buttons: Press these 4 color buttons to access directly to corresponding color page displayed at the lower parts of teletext screen.

OSD operation

1. Press MENU button to enter the setting menu displayed on the screen.
 2. Press UP/DOWN cursor buttons on the RC or CH+/- buttons on the panel to select setting page.
 3. Press the ENTER button on the RC or VOL+ button on the panel to go to the parameter list.
 4. Press UP/DOWN cursor buttons on the RC or CH+/- buttons on the panel to select a parameter to adjust.
 5. Press cursor buttons on the RC or VOL +/- or CH+/- buttons on the panel to adjust the selected parameter.
 6. Press EXIT button to quit the menu.
-  Some menu items may be in grey color, in this case they are not adjustable. Pictures of OSD menu are for reference only; they may differ from actual menu tabs.

Channel setting

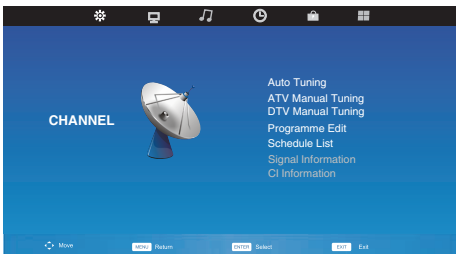

- **Auto Tuning:** press ENTER to select the country and tuner type for channels to start automatic search and saving of available ATV channels. After the search is finished, the unit will skip to searching DTV channels, Radio channels and Data. During the ATV search, press MENU button to skip to DTV, Radio and Data search.
- **ATV Manual Tuning:**
Current CH: select channel number.
Color System: select corresponding color system.
Sound System: select corresponding sound system.

Fine-Tune: perform fine adjustment of the current frequency.

Search: press LEFT/RIGHT buttons; the unit will search for next available channel downward or upward and save it under the current number.

- **DTV Manual Tuning:** Press LEFT/RIGHT cursor buttons to select channel number. Press ENTER button to start searching. If the selected channel number is available, the channel will be saved under the selected number. Press MENU button to quit.

- **Programme Edit:** this item allows you to sort TV programs according to your preferences. Enter the program edit menu:

Delete: Select the channel you want to delete. Press red button to delete the channel.

Move (not available for DTV channels with LCN): Highlight the needed channel. Press yellow button; select the position to put the channel into. Press yellow button to confirm.

Skip: Highlight the needed channel. Press blue button; now this channel will be skipped when you select previous/next channels.

Fav: select a channel and press the FAV button to add it to your list of favorite channels. Press FAV again to remove the channel from favorites.

- **Signal Information:** View the information on the current signal.
- **CI Information** (only in DTV mode): This function enables you to watch some encrypted services (pay services). Please insert a CI card into the PCMCIA slot according to the arrow on the CI card.

 • The function can only be gotten when CI slot is available.

- It is possible for you to change CI (Common Interface) menu screen and service by consulting your dealer.

- Please do not insert or pull out the CI card when power on. During initialization of the CI card, please don't operate the TV.

- Do not insert or pull out the CI card frequently so as to avoid any damages of the TV and the CI card.

Operation

Picture setting

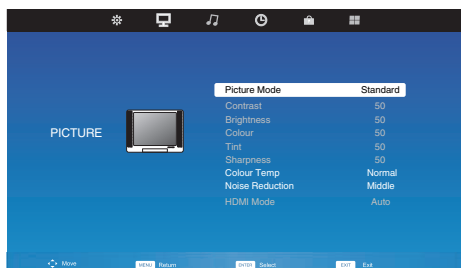

- **Picture Mode:** Dynamic/Standard/Mild/Personal. When Personal mode is selected, you can adjust contrast, brightness, colour, tint (NTSC signal only) and sharpness of the image.
- **Colour Temperature:** Cold/Normal/Warm.
- **Noise Reduction:** Dynamic noise reduction effect for reducing the video noise level. Select the Off/Low/Middle/High/Default mode.
- **HDMI Mode:** adjust the picture settings when HDMI is selected as a source signal.

Sound setting

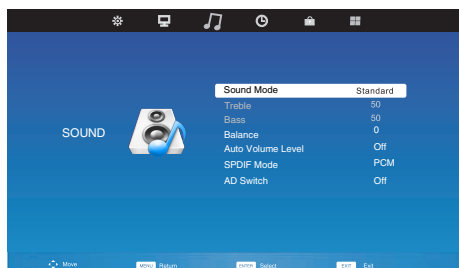

- **Sound mode:** Standard/Music/Movie/Sports/Personal. When Personal mode is selected, you can adjust treble and bass.
- **Balance:** adjust the balance between the left and the right speaker.
- **Auto Volume Level:** reduce the difference between channel and program volume automatically.
- **SPDIF Mode:** Select the digital audio output mode: Auto/PCM/Off.
- **AD Switch** (in DTV mode): This is an auxiliary audio function that provides an additional audio track for visually challenged persons. This function handles the Audio Stream for the AD (Audio Description), when it is sent along with the Main audio from the broadcaster. Users can turn the Audio Description On or Off and control the volume.

Time setting

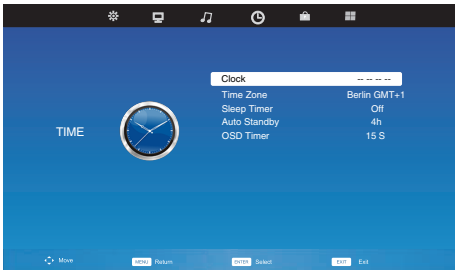

- **Clock:** You can display either the DTV signal stream time or set the system time.
- **Time Zone:** select your time zone.
- **Sleep Timer:** select the period until automatic switch-off of the unit.
- **Auto Standby:** select the period after which the TV turns off automatically if no input is given.
- **OSD Timer:** select the time during which the OSD menu stays visible.

Lock setting

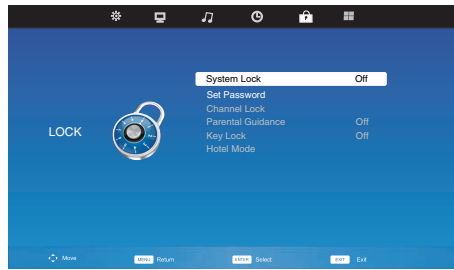

- **System Lock:** The feature can prevent unauthorized operation of the TV set unless entering a 4-digit password. When Lock System is on and the system is locked, you must input the system password at Auto Tuning, Manual Tuning, Programme Edit or Default. Press the right number buttons for the password. The default password is **0000/8888**.

 After a password correction has been confirmed, please remember it for entering into the Parent Guide menu, all functions can not be activated until the correct password is entered.

- **Set password:** You can set your private password. Press the number buttons on the remote control to set the new password. When the new password has been put in twice, the setting is finished successfully. The TV will go back to previous menu.
- **Channel Lock** (in TV/DTV mode): Press Green button to lock the available channel you want. Press Green button again to unlock it.
- **Parental Guidance:** set the access to age-restricted content.
- **Key Lock:** lock and unlock the buttons on the TV set.
- **Hotel Mode:** when the Hotel Mode is enabled, the main menu is blocked. You can still control the volume as well as picture and sound modes, but channel search is restricted.

Operation

Setup menu



- **Language:** select the language of the on-screen display (OSD) menu.
- **TT Language:** select the language of the Teletext.
- **Audio Languages:** select the language of audio (available for some DTV channels).
- **Subtitle Language:** select subtitle language (available for some DTV channels).
- **Hearing Impaired:** When Hearing Impaired is on, the screen will give some information to people whose hearing is impaired. When Off, the information will be hidden.
- **PVR File System** (in DTV mode):
 - Select Disc: select the storage used for PVR.
 - Time Shift Size: select the time for Time Shift.
 - Format: format the USB.
 - Speed Check: display the speed of the storage.
- **Aspect Ratio:** select the screen aspect ratio or set it to auto.
- **Blue Screen:** enable or disable a blue screen showing when the TV signal is weak.
- **First Time Installation:** run the initial setting procedure.
- **Reset:** reset the parameters to initial factory settings.
- **Software update (USB):** Update TV software using a USB storage device.
- **HDMI CEC:** switch the HDMI Consumer Electronic Control feature on or off.

Screen setting (only in VGA mode)

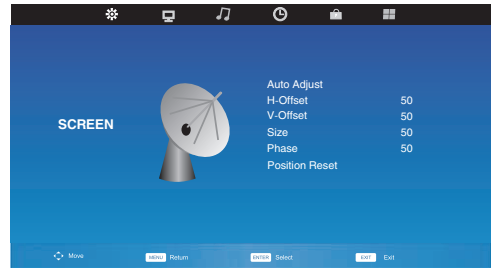

- **Screen Setting** (only in PC mode):
 - Auto adjust: automatic setting of the parameters.
 - Horizontal Offset: adjust horizontal position of the image.
 - Vertical Offset: adjust vertical position of the image.
 - Size: adjust the image frequency manually.
 - Phase: adjust the phase manually.
 - Position Reset: reset the screen adjustment

USB operation

General playback information

- Insert a USB drive into the USB port.

Select Media source and press ENTER button. The screen will show a USB playback window, in which you can select Music, Photo and Movie contents to play by pressing LEFT/RIGHT cursor buttons and ENTER button.

- USB file systems supported: FAT16, FAT32, NTFS. 2.0 USB version is supported; maximum capacity 2 TB (NTFS). For correct and satisfactory operation, licensed USB devices of well-known brands should be used. Avoid using USB devices of unknown brands. Playback of some file formats cannot be supported.

- This unit supports playback of video files with ASF, AVI, MKV, MPG extensions, with video codecs WMV9, DIVX, H263, MPEG-4, MPEG2, XVID and audio codecs WMA, MP3, DD(AC3).

 The above list of extensions and codecs is for information only and is not a guarantee that all files having the above extensions and codecs should be read by this unit.

- Some AVI files cannot be played due to their parameters and recording conditions. Video files with AVI extension exceeding 2 GB in size may be played partially.

According to the USB 1.1/2.0 Standard, usage of a USB device with power current consumption exceeding 500 mA is not recommended without supplementary power supply. Failure to use supplementary power for connected USB drives with power consumption exceeding this value as well as defective USB drives may cause mechanical or thermal changes of elements of this unit as well as failure of internal elements of the USB port. Such damages are not warranty cases.

Warning: usage of external USB drives containing BIN files in the root directory may cause malfunction of the unit or damage to the software.

Operations of file playback

- Insert a USB into the USB port. Press the SOURCE button or select USB source and press ENTER button on the RC or VOL+/VOL- button on the unit. The screen will show a USB playback window, in which you can select Music, Photo and Movie contents to play by pressing LEFT/RIGHT cursor buttons and ENTER button.

- In the content menu, press cursor buttons to select folder, press ENTER button to enter it, then press cursor buttons to select the file you want to watch or to listen to. Press ENTER to play the selected file.

- While playback, press ENTER button; the bottom of the screen will show playback menu in which you can select an operation by LEFT/RIGHT cursor buttons or perform this operation by pressing ENTER button.

- While playback, press **||** button to pause or resume playback. Press **■** button to stop playback.

- When playing music files you can press **◀◀** / **▶▶** buttons to fast reverse or forward. You can press **◀◀▶▶** buttons to select the desired files manually in normal condition.

- When playing photo files, you can press **◀◀▶▶** buttons to page up or page down the file. Press LEFT/RIGHT cursor buttons to rotate the image.

- Press EXIT button to stop playback and return to the previous menu screen.

Operation

Electronic programme guide (EPG)

If you know the airing time of the current programme you can access the EPG menu by pressing the GUIDE button on the RC. The menu displays the list of the current available channels on the left, and the name of each programme starting in scheduled time periods on the right. Select the channel by pressing UP/DOWN and the programme by pressing LEFT/RIGHT. Follow the on-screen instructions and use color buttons to navigate this menu.

PVR/Timeshift function

Insert a USB drive, the system will automatically create a folder to store the files recorded. Recording begins when REC button is pressed, and it records all the time until ■ button is pressed or the memory is full.

PVR/Timeshift is a feature enabling you to record an air program while you are away. Press ►|| button to activate Time Shift while recording. Press UP/DOWN cursor buttons to zoom in/out the Timeshift menu. You can operate referring to PVR/Timeshift menu on the screen.

CI information

(only in DTV mode): This function enables you to watch some encrypted services (pay services). Please insert a CI card into the PCMCIA slot according to the arrow on the CI card.



- The function can only be available when CI card is present.
 - It is possible for you to change CI (Common Interface) menu screen and service by consulting your dealer.
 - Please do not insert or pull out the CI card when power on. During initialization of the CI card, please don't operate the TV.
 - Do not insert or pull out the CI card frequently so as to avoid any damages of the TV and the CI card.
 - If there is no picture and/or sound with the CI+ CAM module inserted, please contact the customer support of the service provider.

Troubleshooting

Below is a table describing simple measures that can help you eliminate most problems likely to emerge when this unit is in use. If below measures do not help, turn to a service center or to the nearest dealer.

Symptom	Cause	Solution
No picture, no sound, and no indicator light	The power cord is not plugged in. Contrast, brightness, color and volume are all in the minimum value or TV is in mute mode.	Plug the power cord in. Alter the value of contrast, brightness, color and volume.
Picture and sound with abnormality	Contrast and color are set improperly. Color system is set improperly. Sound system is set improperly.	Set the value of Contrast and color properly. Set the sound system properly.
The picture in VGA mode is abnormal	The PC settings may be improper.	Check and set the resolution parameters of your PC.
Picture is spotted or with snow	Signal source is low-grade or the signal is in a lower quality.	Use the qualified signal cord.
Blue background	No video signal or the signal cord is improperly/not connected.	Connect the signal cord properly.
No sound	No audio signal or the signal cord is improperly/not connected.	Connect the audio signal cord properly. Set the sound system properly.
The RC does not work	Batteries are improperly installed or exhausted.	Make sure the positive and the negative polarities are correct. Reattach the battery lid. Replace the batteries.

Causes of interference

Incorporated in your TV receiver are the most up-to-date devices to eliminate interference. Local radiation however, can create disturbances, which visibly affect your picture. Proper installations, a good aerial are your best safeguards against these disturbances.

- **RF INTERFERENCE:** Moving ripples across the screen are caused by nearby transmitting or receiving short-wave radio equipment.
- **DIATHERMY:** Herringbone pattern and partial picture loss can result from the operation of diathermy equipment from a nearby doctor's surgery or hospital.
- **SNOW:** Weak TV signals from long distant stations result in an instead picture and give the effect of falling snow. An antenna adjustment or antenna amplifier may be needed.
- **GHOST:** Multiple image, caused by TV signals reflected back from surrounding buildings, hills, aircraft, etc. is minimized by correct aerial positioning.
- **CAR IGNITION:** Nearby cars and electrical motors can cause small streaks across the picture or make the picture roll.

General Information

Accessories

1. LED TV	1 pc
2. Remote controller	1 pc
3. Stand	2 pcs
4. Instruction manual	1 pc

Specifications

Size (diagonal)	31.5" (80 cm)
Resolution	1366x768
Aspect ratio	16:9
View angle: vertical, horizontal	178°, 178°
Response time	8.5 ms
Color system	PAL, SECAM
Sound system	B/G, DK, I
NICAM stereo	2 x 8 W
Composite AV RCA input	+
PC audio input	+
VGA input	+
HDMI input	x3
Headphone jack	+
Coaxial digital output	+
DVB-T/DVB-T2/DVB-C signal reception	+
PCMCIA interface (CI, CI+)	+
Russian and English OSD	+
Progressive scan	+
Digital comb filter	3D
Sleep timer	+
USB movie, audio and photo support	+
Quantity of channels	100 analogue/1000 digital
Teletext	899 pages
Electric shock protection class	II
Nominal voltage range:	AC ~100-240 V; 50 Hz
Unit dimensions: without stand	732 x 74.8 x 434.3 mm
with stand	732 x 180.7 x 473.4 mm
Net weight	3.7 kg
Operating conditions	
Ambient temperature	from 5 to 35 °C
Relative humidity	from 45% to 75%
Atmospheric pressure	from 86 to 106 kPa (650-800 mm Hg)

 The LED panel is a high technology product with many thin film transistors that can give you a fine picture details. Occasionally, a few non-active pixels may appear on the screen as a fixed point of blue, green, red, black or white, please note that this does not affect the performance of your LED TV.

Warning: Specifications may be subject to change without notice for improvement.

Уважаемый покупатель!

Благодарим Вас за покупку нашего изделия. Чтобы понять, как правильно и безопасно пользоваться приобретенным устройством, рекомендуется тщательно изучить настоящее руководство перед подключением и эксплуатацией изделия. Сохраняйте руководство для использования в будущем.

Содержание	17
Перед началом эксплуатации	18
Утилизация изделия	18
Меры предосторожности	18
Установка	20
Установка на подставку	20
Крепление на стену	20
Подключение	21
Подключение внешней антенны	21
Прочие подключения	21
Управление устройством	22
Элементы управления	22
Передняя панель	22
Задняя панель	22
Пульт дистанционного управления	23
Установка батареек	23
Общие операции	24
Источники сигнала	24
Операции с телетекстом	24
Экранное меню	25
Настройка каналов	25
Настройка изображения	26
Настройка экрана	26
Настройка звука	27
Настройка таймера	27
Настройка блокировки	28
Настройка параметров	28
Операции с USB	29
Общая информация	29
Воспроизведение файлов	29
Электронный телегид (EPG).....	30
Общая информация	31
Руководство по устранению неисправностей	31
Источники помех	31
Комплект поставки	32
Технические характеристики	32

Перед покупкой рекомендуется
провести проверку оборудования:

- на отсутствие механических повреждений конструкции, внешнего оформления и упаковки, на функционирование, на сохранность пломб, на соответствие комплекта поставки данным раздела "Комплектность". Проведение проверки на функционирование является обязанностью продавца;

- на наличие гарантийного талона

- на правильность простановки в гарантийном талоне даты продажи и штампа продавца.

Рекомендуется сохранять товарный (кассовый) чек, руководство по эксплуатации с гарантийным талоном до конца гарантийного срока эксплуатации.

Перед началом эксплуатации

Утилизация изделия

Если вы желаете утилизировать данное изделие, не выбрасывайте его вместе с обычным бытовым мусором. Существует отдельная система сбора использованных электронных изделий в соответствии с законодательством, которая предполагает соответствующее обращение, возврат и переработку.

Обращайтесь в органы местного управления за инструкциями по правильной утилизации продукта. Тем самым Вы обеспечите утилизацию Вашего изделия с соблюдением обязательных процедур по обработке, утилизации и вторичной переработке и, таким образом, предотвратите потенциальное негативное воздействие на окружающую среду и здоровье людей.

Меры предосторожности

- Пожалуйста, извлеките шнур питания из розетки и свяжитесь с сервисной службой в следующих случаях: если в устройстве имеются явные неисправности, например, из него идет дым, чувствуется специфический запах или слышен нехарактерный звук; если внутрь устройства попала жидкость или посторонние предметы; если нет изображения или звука; если поврежден корпус или панель; если Вы пользуетесь устройством согласно инструкции, но оно не работает должным образом.

- Данное изделие может подключаться к розетке питания как без заземляющего третьего контакта, так и с заземляющим третьим контактом.

- Во избежание поражения электрическим током защищайте шнур питания от возможного нажатия на него или заземления, особенно рядом с разъемами.

- Не закрепляйте шнур питания метизами.
- Если Вы не пользуетесь устройством длительное время или в случае грозы обязательно отключайте шнур питания из розетки, а также отключайте все сигнальные кабели от входных разъемов.

- При отключении вилки из розетки всег-

да держитесь за утолщение на вилке, не касайтесь металлических частей, не тяните за шнур и не ломайте и не перегибайте его, не ремонтируйте, не перекручивайте и не нагревайте.

- При подсоединении и отсоединении любых кабелей удостоверьтесь в том, что телевизор отключен от сети электропитания.

- Немедленно свяжитесь с сервисным центром, в случае если имеются какие-либо неисправности шнура питания, в нем оголились жилы или он поврежден.

- Замените сетевую розетку, если в нее невозможно вставить вилку или вилка плохо закрепляется в розетке. Иначе могут возникнуть неисправности или произойти несчастные случаи или возгорания.

- Не прикасайтесь к проводам мокрыми руками.

- Запрещается использование розетки, в которую подключено несколько устройств. Перегрузка такой розетки может привести к пожару.

- Место подключения вилки шнура питания к сети 220 В должно оставаться легкодоступным.

- Перед работой с устройством необходимо полностью прочитать и понять все инструкции. Необходимо соблюдать все пред-

Перед началом эксплуатации

упреждения и следовать всем инструкциям, приведенным в настоящем руководстве.

- Пожалуйста, используйте только рекомендованные производителем аксессуары. Использование других аксессуаров может привести к неисправностям.

- Пожалуйста, проводите все настройки и регулировки только с помощью кнопок на передней и боковой панелях или на пульте дистанционного управления. Ни в коем случае не снимайте заднюю панель и не пытайтесь самостоятельно проводить техническое обслуживание устройства, так как существует опасность поражения электрическим током, а также возможно возникновение неисправностей.

- Не устанавливайте устройство на непрочные или неровные поверхности, тележки, стойки, треноги, кронштейны или столы. Устройство может упасть, в результате чего могут возникнуть неисправности или произойти несчастные случаи. Используйте только те приспособления, которые рекомендованы производителем или продавцом.

- Пожалуйста, устанавливайте устройство на горизонтальной поверхности в местах с хорошей вентиляцией. Не допускайте воздействия на устройство вибрации, прямого солнечного света, высокой температуры, а также попадания пыли и влаги.

- Не ставьте на устройство вазы, сосуды с жидкостью. Попадание жидкости внутрь аппарата может привести к пожару или поломке устройства.

- Не устанавливайте устройство в зоне магнитных волн. Это может привести к поломке устройства. В зоне электромагнитного излучения может наблюдаться искажение изображения.

- Не устанавливайте вблизи устройства источники открытого огня, например, свечи. В случае их падения устройство может быть повреждено или может произойти возгорание.

- Установка телевизора в замкнутое

пространство при эксплуатации может сократить срок службы устройства; поэтому необходимо обеспечить минимальную дистанцию между LED-телевизором и внутренними границами приспособления под аппарат для нормальной вентиляции (минимум по 10 см свободного пространства со всех сторон).

- Располагайте кабели позади устройства. Не закрепляйте их метизами, не перегибайте, не ремонтируйте и не нагревайте.

- При перемещении телевизора не нажимайте и не касайтесь панели. Не переносите телевизор в положении, при котором экран направлен вверх или вниз.

- Не перемещайте устройство при подключенном проводе питания или других подключенных проводах. Повреждение провода питания, подключенный провод или подключенные устройства могут стать причиной пожара, электрошока или поломки.

- Если устройство тяжелее 18 кг, его должны перемещать не менее 2 человек. При падении устройство может повредиться.

- Слишком сильное нажатие на панель может повредить устройство.

- При длительном использовании может немного повыситься температура корпуса устройства. Это явление свидетельствует о теплоотдаче в нормальном рабочем режиме. Однако не позволяйте детям и людям с повышенной температурной чувствительностью касаться устройства.

После транспортировки в холодную погоду (ниже 5° C) рекомендуется не включать телевизор в течение как минимум трех часов: за это время он нагреется до комнатной температуры, а весь конденсат испарится.

Все иллюстрации, приведенные в настоящем руководстве, являются схематическими изображениями, которые могут отличаться от реальных объектов.

Установка/Подключение

Установка

Установка на подставку

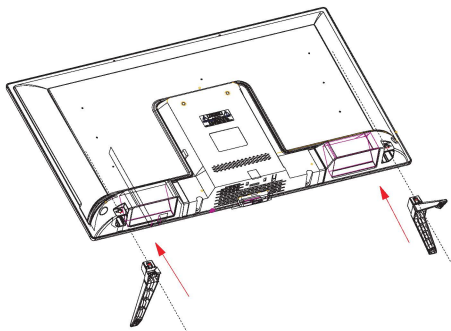

Выберите ровную плоскую горизонтальную поверхность, накройте ее мягкой тканью и разместите на ней корпус телевизора экраном вниз. Присоедините подставки к основанию корпуса, вставив их в соответствующие пазы.

Крепление на стену

- Для крепления на стену на задней панели телевизора имеются 4 отверстия под винты. Расстояние между крепежными отверстиями по горизонтали и вертикали составляет 200*100 мм. Для крепления следует использовать настенный кронштейн стандарта VESA (в комплект поставки не входит и приобретается отдельно). Производитель не несет ответственности за неправильно выполненный монтаж, повлекший повреждение телевизора.

Средства для монтажа аппаратуры на стене или потолке должны быть достаточно точными для выполнения своей функции.

Рекомендуется только вертикальное расположение устройства.

ВНИМАНИЕ - До включения аппаратуры в электрическую сеть необходимо ознакомиться с мерами электрической и противопожарной безопасности, приведенными в разделе "Меры предосторожности" настоящего Руководства по эксплуатации.

Подключение

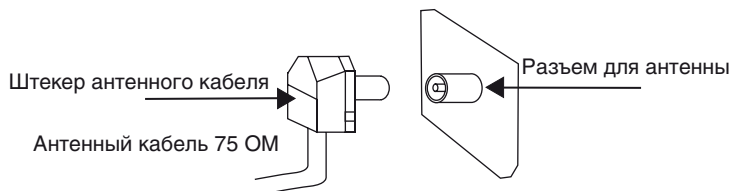

Подключение внешней антенны

Подсоедините антенну к соответствующему разъему. Используйте коаксиальный кабель 75 Ом при подключении внешней антенны.

Прочие подключения

- Подсоедините источник аудиосигнала (DVD, CAMCORDER) к соответствующим аудиоразъемам 'L' (Левый) и 'R' (Правый).
- Композитный видеовход телевизора подсоединяется к композитному выходу другого видеоборудования с помощью аудиовидеокабеля RCA.
- Кабель питания предназначен для подключения к сети электрического питания.
- Подсоедините VGA-кабель (в комплект не входит) к VGA-порту ПК и к VGA-разъему телевизора; затяните болты по часовой стрелке на обоих концах кабеля.
- Компьютерный аудиовход служит для получения телевизором аудиосигнала с персонального компьютера.

- Если источник видеосигнала имеет HDMI-выход, подключите его к HDMI-входу телевизора, используя специальный HDMI-кабель (в комплект не входит).

- Коаксиальный выход предназначен для передачи многоканального звука на внешний декодер (например, стереосистему 5.1). Для соединения необходим коаксиальный кабель (в комплект не входит).

- Подсоедините наушники (в комплект не входят) к разъему для наушников.

При подсоединенных наушниках звук через динамики телевизора не воспроизводится.

- Разъем PCMCIA используется для подключения CI-модуля, приобретаемого у поставщика услуг цифрового ТВ.

Для подключения дополнительных периферийных устройств используйте только сертифицированные кабели и переходники. Все соединения производите только после отключения основного питания телевизора от сети.

Управление устройством

Элементы управления

Передняя панель

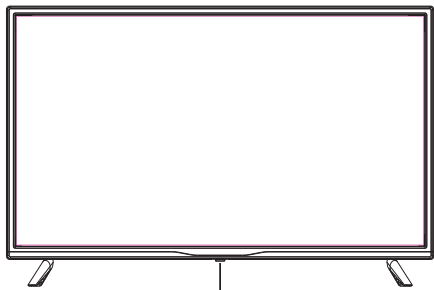

Многофункциональная кнопка

Многофункциональная кнопка

Показать \ скрыть: нажмите на многофункциональную кнопку, на экране появится панель со значками. Она исчезнет автоматически после 5 секунд бездействия.

Выбор значка: нажимайте на кнопку, чтобы выбрать нужный значок.

Активация функции: нажмите и удерживайте кнопку для активации функции выбранного значка. Значки соответствуют следующим кнопкам на ПДУ:

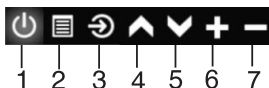

1. Кнопка (POWER/STANDBY)
2. Кнопка MENU
3. Кнопка SOURCE
4. Кнопка CH+
5. Кнопка CH-
6. Кнопка VOL+
7. Кнопка VOL-

Задняя панель

1. Кабель питания
2. Компьютерный видеовход (VGA)
3. Компьютерный аудиовход
4. Композитный вход RCA
5. Антенный вход
6. Вход HDMI 1/ARC
7. Вход HDMI 2
8. Вход HDMI 3
9. Цифровой коаксиальный аудиовход
10. Разъем PCMCIA (CI)
11. USB-порт
12. Разъем для наушников

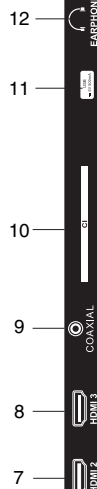
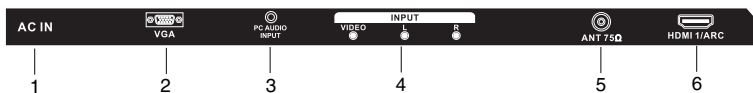
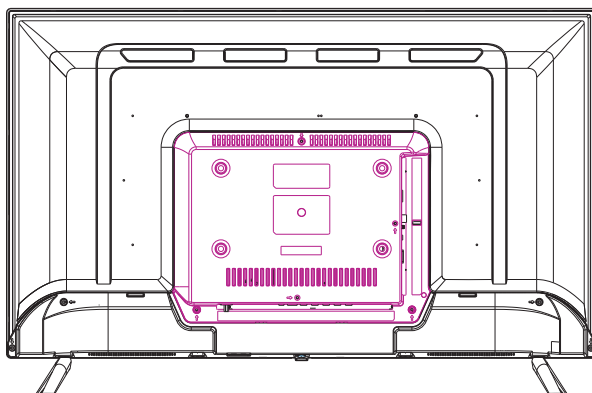

Пульт дистанционного управления

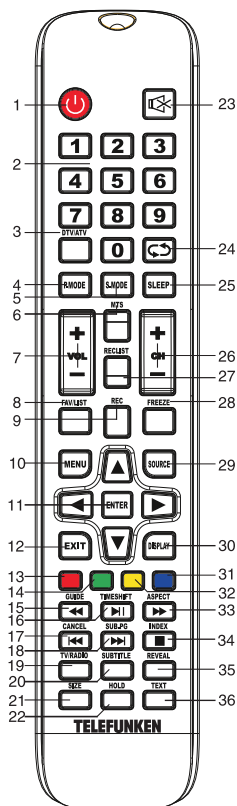

1. Кнопка POWER
2. Кнопки с цифрами
3. Кнопка DTV/ATV
4. Кнопка P.MODE
5. Кнопка S.MODE
6. Кнопка MTS
7. Кнопки VOL+/VOL-
8. Кнопка FAV/LIST
9. Кнопка REC
10. Кнопка MENU
11. Кнопки курсора (ВВЕРХ/ВНИЗ/ВЛЕВО/ВПРАВО)/Кнопка ENTER

12. Кнопка EXIT
13. Кнопка RED (красная)
14. Кнопка GREEN (зеленая)
15. Кнопка GUIDE/◀◀
16. Кнопка TIMESHIFT/▶▶
17. Кнопка CANCEL/◀◀◀
18. Кнопка SUB.PG/▶▶▶
19. Кнопка TV/RADIO
20. Кнопка SUBTITLE
21. Кнопка SIZE
22. Кнопка HOLD
23. Кнопка MUTE
24. Кнопка ↻
25. Кнопка SLEEP
26. Кнопки CH+/CH-
27. Кнопка RECLIST
28. Кнопка FREEZE
29. Кнопка SOURCE
30. Кнопка DISPLAY
31. Кнопка CYAN (голубая)
32. Кнопка YELLOW (желтая)
33. Кнопка ASPECT/▶▶▶
34. Кнопка INDEX/■
35. Кнопка REVEAL
36. Кнопка TEXT

Установка батареек

1. Снимите крышку отсека для батареек на задней части ПДУ.
2. Поместите батарейки в отсек для батареек с правильным соблюдением полярности.
3. Установите крышку отсека на место.
 - Вставьте две батарейки AAA/1.5V в отсек для батарей ПДУ. Мощность сигнала, необходимая для приемного датчика, обеспечивается на расстоянии до 8 метров и в пределах 30 градусов влево и вправо.
 - Не используйте одновременно новые и использованные батарейки или батарейки разных типов.

Управление устройством



- Мощность сигнала, необходимую для приемного датчика, обеспечивается на расстоянии до 8 метров и в пределах 30 градусов влево и вправо.
- Не используйте одновременно новые и использованные батареи или батареи разных типов.
- Не подвергайте ПДУ воздействию ударов, жидкостей, не помещайте его в зонах повышенной влажности.

ВНИМАНИЕ!

Некорректная установка батарей может привести к взрыву.

Заменяйте использованные батареи батареями такого же типа.

Общие операции

- Нажмите кнопку  на панели телевизора или на ПДУ, чтобы включить питание. Нажмите кнопку POWER, чтобы выключить телевизор и перевести его в режим ожидания; для полного отключения вытащите кабель питания из розетки.
- Нажимайте кнопки VOL-/VOL+ для регулирования уровня громкости звука.
- Нажимайте кнопку SLEEP для выбора периода времени, по истечении которого телевизор автоматически отключится.
- Нажмите кнопку GUIDE для запуска электронного телегида (EPG) или для быстрого сканирования назад во время записи эфира (PVR) или в режиме воспроизведения.
- Нажмите кнопку SUBTITLE для включения и выбора языка субтитров для данного канала в режиме цифрового ТВ.
- Нажмите REC для начала записи эфира в режиме PVR.
- Нажмите кнопку  на ПДУ для переключения между текущим и предыдущим просматриваемыми каналами.
- Нажмите кнопку ASPECT для выбора одного из доступных форматов изображения на экране. Форматы могут различаться в зависимости от текущего источника сигнала.

- Нажмите кнопку MUTE для отключения звука. Для включения звука нажмите эту кнопку повторно или регулируйте громкость.
- Нажмите кнопку TV/RADIO для переключения между режимами ТВ и радио во время просмотра каналов.
- Выберите режим TV. Нажимайте кнопки CH-/CH+, чтобы выбрать предыдущий или следующий канал. С помощью кнопок с цифрами 0-9 можно непосредственно выбрать номер нужного канала.
- Нажимайте кнопку P.MODE для переключения по меню режимов изображения.
- Нажимайте кнопку S.MODE для переключения по меню режимов звука.
- Нажмите кнопку DISPLAY для отображения информации о текущем канале.
- Нажмите кнопку FREEZE для включения стоп-кадра.
- Нажмите кнопку FAV/LIST для отображения списка любимых каналов.
- Нажимайте кнопку MTS в режиме TV для выбора одного из режимов звука Nicam (данная операция доступна не для всех ТВ-каналов).

Источники сигнала

Нажмите кнопку SOURCE, затем нажимайте кнопки курсора ВНИЗ/ВВЕРХ на ПДУ или кнопки CH+/CH- на панели, чтобы выбрать один из доступных источников сигнала: DTV - ATV - AV - HDMI - VGA. Нажмите кнопку ENTER на ПДУ для подтверждения.

Операции с телетекстом (опция)

- Выберите режим TV. Затем с помощью кнопок CH-/CH+ выберите телеканал, поддерживающий телетекст.
- Кнопки телетекста на ПДУ имеют следующие функции:
 - Кнопка TTX: нажмите для входа в режим TEXT. Нажмите повторно для возврата к просмотру телеканала.
 - Кнопка HOLD: Нажмите, чтобы остановить переход к следующей странице. Нажмите кнопку повторно, чтобы отменить эту операцию.
 - Кнопка INDEX: нажмите для перехода к

начальной странице.

Кнопка SIZE: Нажмите для увеличения текста, отображаемого на странице телетекста, или отображения половины страницы. Нажмите повторно для отображения второй половины страницы. Нажмите кнопку еще раз для отображения текста в нормальном размере.

Кнопка REVEAL: Нажмите эту кнопку для отображения скрытой информации.

Нажмите эту кнопку повторно, чтобы скрыть информацию.

Кнопка SUB.PG: Нажмите эту кнопку для выбора подстраницы. В левом верхнем углу экрана появится значок подстраницы. Введите номер подстраницы в формате 0001.

CANCEL: После выбора страницы телетекста может пройти некоторое время, прежде чем она станет доступна. Нажмите кнопку CANCEL, чтобы свернуть режим телетекста и вернуться к просмотру ТВ.

Когда выбранная страница будет обнаружена, в верхней части дисплея отобразится ее номер. Нажмите кнопку CANCEL, чтобы вернуться к просмотру телетекста.

Красная/Зеленая/Желтая/Голубая кнопки: Используйте четыре цветowych кнопки для непосредственного перехода на страницу, имеющую цветовой код, которая отображается в нижней части страницы телетекста.

Экранное меню

1. Нажмите кнопку MENU, чтобы вызвать экранное меню настройки.

2. Нажимайте кнопки курсора ВВЕРХ/ВНИЗ на ПДУ или кнопки CH+/- на панели для выбора нужной страницы меню.

3. Нажмите кнопку ENTER на ПДУ или кнопку VOL+ на панели, чтобы перейти к списку параметров.

4. Нажимайте кнопки курсора ВВЕРХ/ВНИЗ на ПДУ или кнопки CH+/- на панели, чтобы выбрать параметр для настройки.

5. Нажимайте кнопки курсора на ПДУ или кнопки VOL+/- или CH+/- на панели, чтобы

настроить выбранный параметр.

6. Нажмите кнопку EXIT, чтобы выйти из меню.

 Внешний вид меню может отличаться от приведенных ниже изображений, которые служат только для наглядности.

Настройка каналов

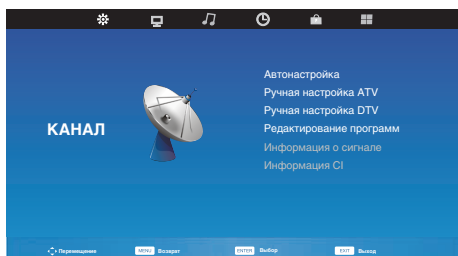

- **Автонастройка:** нажмите кнопку ENTER для запуска автоматического поиска и сохранения всех доступных каналов аналогового телевидения (ATV). После завершения поиска ATV-каналов устройство автоматически перейдет к поиску каналов цифрового телевидения (DTV), радио и данных. Также во время поиска ATV-каналов для перехода к поиску DTV-каналов Вы можете нажать кнопку MENU.

- **Ручная настройка ATV:**

Сохранить в: выберите номер канала.

Система: выберите систему звука.

Текущая программа: поиск ближайшего доступного канала начиная с текущей частоты.

Поиск: нажмите кнопку курсора ВЛЕВО или ВПРАВО для запуска поиска ближайшего доступного канала вниз или вверх по диапазону и сохранения его под выбранным номером.

Точная настройка: выполните точную подстройку текущей частоты.

Управление устройством

- **Ручная настройка DTV:** Нажмите кнопку курсора ВЛЕВО/ВПРАВО для выбора номера канала. Нажмите кнопку ENTER для начала поиска каналов DTV. Когда ближайший доступный канал DTV будет найден, поиск прекратится и найденный канал будет сохранен под выбранным номером. Нажмите кнопку MENU для выхода.

- **Редактор программ:**

- **Удалить:** выберите канал, который Вы хотите удалить. Нажмите красную кнопку, чтобы удалить выбранный канал.

- **Переместить (недоступно для DTV-каналов):** выберите канал. Нажмите желтую кнопку; с помощью кнопок курсора выберите позицию, на которую Вы хотите переместить выбранный канал. Нажмите желтую кнопку для перемещения канала.

- **Пропустить:** выберите канал. Нажмите синюю кнопку; теперь этот канал будет пропущен при пролистывании каналов кнопками CH+/CH-.

- **Избранное:** Выберите канал, который хотите поместить в список избранных каналов. Нажмите кнопку FAV., чтобы добавить канал в список избранных. Еще раз нажмите эту кнопку, чтобы убрать канал из списка избранных.

- **Информация о сигнале:** Просмотр информации о текущем сигнале.

- **Информация CI (только в режиме DTV):** Данная функция позволяет просматривать некоторые зашифрованные данные (эта услуга является платной). Вставьте CI-карту в слот PCMCIA в направлении, указанном стрелкой на CI-карте.

Настройка изображения

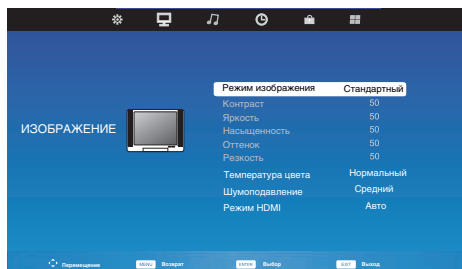

- **Режим изображения:** Динамичный/Стандартный/Умеренный/Пользовательский. Когда выбран режим Пользовательский, Вы можете регулировать контраст, яркость, насыщенность, оттенок (настройка оттенка доступна только для системы NTSC), резкость.

- **Температура цвета:** Холодный/Нормальный/Теплый.

- **Шумоподавление:** Выкл./Низкий/Средний/Высокий/Начальный.

- **Режим HDMI:** регулировка изображения при выборе HDMI в качестве источника сигнала.

Настройки экрана (только в режиме VGA)

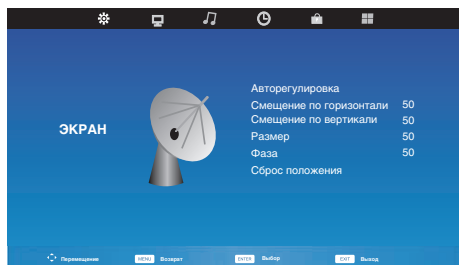

- **Настройки экрана ПК (только в режиме PC):**

- **Авторегулировка:** автоматическая установка параметров.

- **Смещение по горизонтали:** отрегулируйте горизонтальную позицию изображения.

- **Смещение по вертикали:** отрегулируйте вертикальную позицию изображения.

- **Размер:** отрегулируйте размер изображения.

- **Фаза:** отрегулируйте фазу изображения.

- **Сброс положения:** сброс настроек.

Настройка звука

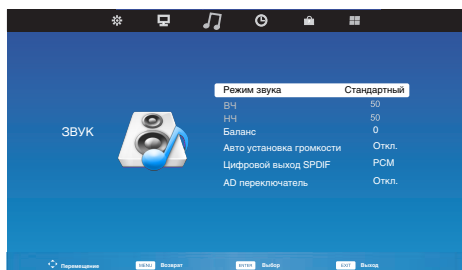

- **Режим звука:** Стандартный/Музыка/Кино/Спорт/Пользовательский. Когда выбран режим Пользовательский, Вы можете регулировать высокие и низкие частоты.
- **Баланс:** отрегулируйте баланс между левым и правым динамиками.
- **Авто установка громкости:** автоматическая подстройка уровня громкости звука при изменении программ.
- **Цифровой выход SPDIF:** выберите режим вывода цифрового аудио.
- **AD переключатель** (только в режиме DTV): Это вспомогательная функция, представляющая собой аудиосопровождение изображения, предназначенное для людей с ослабленным зрением. Дополнительный звуковой трек AD (Audio Description) транслируется вместе с основным звуком программы, и его можно включать и отключать, а также регулировать его громкость.

Настройка таймера

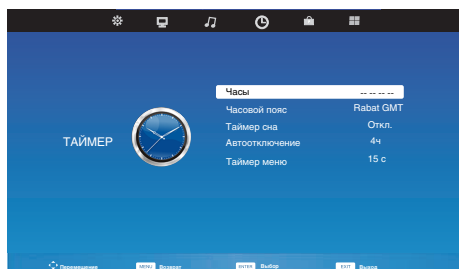

- **Часы:** выбор отображения времени по встроенным часам телевизора, либо сигналу DTV.
- **Часовой пояс:** выберите часовой пояс.
- **Таймер сна:** задайте период времени, по истечении которого телевизор автоматически выключится.
- **Автоотключение:** задайте время автоматического отключения телевизора при отсутствии пользовательского ввода.
- **Таймер меню:** задайте время отображения элементов экранного меню.

Настройка блокировки

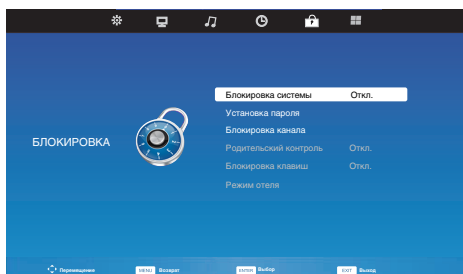

- **Блокировка системы:** Данная функция предотвращает использование некоторых функций телевизора (автопоиск каналов, ручная настройка, редактирование программ и др.) без введения четырехзначного пароля. Пароль по умолчанию - **0000/8888**.

- **Установка пароля:** задайте собственный пароль. Введите новый пароль с помощью кнопок курсора. После двукратного введения нового пароля смена пароля будет подтверждена.

 После смены пароля обязательно запомните или запишите новый пароль, так как доступ к заблокированным функциям будет невозможен без ввода пароля.

- **Блокировка канала** (в режимах TV/DTV): Нажмите Зеленую кнопку, чтобы заблокировать программу. Нажмите еще раз для разблокирования программы.

- **Родительский контроль:** позволяет ограничить доступ к просмотру программ, не соответствующих возрастному рейтингу.

- **Блокировка клавиш:** блокирует нажатие клавиш на панели телевизора.

- **Режим отеля:** в режиме отеля главное меню заблокировано. Можно регулировать громкость и режимы изображения и звука, однако поиск каналов ограничен.

Настройка параметров

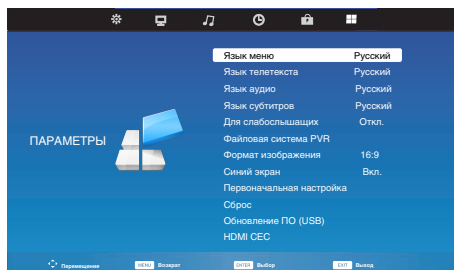

- **Язык меню:** выберите язык экранного меню.

- **Язык аудио:** выберите язык аудио (функция доступна для некоторых DTV-каналов).

- **Для слабослышащих:** при включении этой функции на экран будет выводиться текстовая информация, предназначенная для людей с нарушением слуха.

- **Файловая система PVR** (только в режиме DTV):

Выбор диска: выберите накопитель, на который будет осуществляться запись.

Сдвиг по времени (Time Shift): задайте время сдвига.

Форматирование: отформатируйте USB.

Проверка скорости: отображение скорости накопителя.

- **Формат изображения:** Авто/4:3/16:9 Формат1/Формат2

- **Сброс настроек:** сброс настроек до заводских значений.

- **Обновление ПО (USB):** обновление программного обеспечения телевизора через USB-носитель.

- **HDMI CEC:** функция HDMI Consumer Electronic Control - управление всеми подключенными по HDMI устройствами одним пультом (при условии поддержки CEC).

 Экранное меню Вашего телевизора может быть изменено без предварительного уведомления и, следовательно, отличаться от меню, представленного в настоящем Руководстве.

Операции с USB

Общая информация

• Вставьте USB-накопитель в USB-порт данного устройства. Выберите источник сигнала USB и нажмите кнопку ENTER. На дисплее отобразится интерфейс воспроизведения файлов с USB, в котором Вы можете выбрать с помощью кнопок курсора ВЛЕВО/ВПРАВО и кнопки ENTER воспроизведение музыки, фото или видео.

• Поддержка USB: версия USB 2.0; файловые системы FAT16, FAT32, NTFS; максимальный объем накопителя 2 ТБ (NTFS). Корректная работа устройства гарантирована только при использовании лицензионных USB-накопителей известных производителей. Воспроизведение некоторых форматов аудио, видео и изображений может не поддерживаться.

• Данное устройство поддерживает видеофайлы с расширением ASF, AVI, MKV, MPG, с видеокодеками WMV9, DIVX, H263, MPEG-4, MPEGII, XVID и аудиокодеками WMA, MP3, DD(AC3).

 Приведенный выше список расширений и кодеков является только информативным и не является обязательством по чтению всех файлов с указанными расширениями и кодеками.

• Воспроизведение некоторых AVI-файлов может оказаться невозможным в зависимости от их конфигурации и параметров, а также условий записи. Видеофайлы с расширением AVI объемом более 2 ГБ могут воспроизводиться устройством не полностью.

 Согласно стандарту USB 1.1/2.0 использование USB-устройства с током потребления более 500 мА не рекомендуется без использования дополнительного источника питания. Подключение без дополнительного питания USB-носителей, потребляющих ток, который превышает данное значение, а также неисправных USB-носителей может вызвать механические или термические

изменения элементов конструкции данного устройства, а также выход из строя внутренних элементов защиты USB-порта. Такие повреждения не являются гарантийным случаем.

Внимание: использование внешних USB-устройств, содержащих файлы с расширением BIN в корневой директории, может привести к сбоям в работе устройства или к повреждению программного обеспечения.



Воспроизведение файлов

• Вставьте USB-накопитель в USB-порт данного устройства. Выберите источник сигнала «USB» и нажмите кнопку ENTER на ПДУ. На дисплее отобразится интерфейс воспроизведения файлов с USB, в котором Вы можете выбрать с помощью кнопок курсора ВЛЕВО/ВПРАВО и кнопки ENTER воспроизведение музыки, фото или видео.

• Для возврата на предыдущий уровень меню выберите «Возврат» и нажмите кнопку ENTER на ПДУ.

• В меню содержимого нажимайте кнопки курсора, чтобы выбрать папку или файл, затем нажмите кнопку ENTER, чтобы войти в выбранную папку. Тем же образом выберите файл, который хотите просмотреть или прослушать. Нажмите кнопку ENTER на ПДУ для воспроизведения файла.

• Во время воспроизведения нажмите кнопку ENTER; в нижней части экрана отобразится меню управления воспроизведением, в котором Вы можете выбирать операции с помощью кнопок курсора ВЛЕВО/ВПРАВО на ПДУ и подтвердить выполнение этой операции кнопкой ENTER.

• Во время воспроизведения нажмите кнопку , чтобы установить воспроизведение на паузу или продолжить его. Нажмите кнопку  для остановки воспроизведения.

• При воспроизведении файлов с изображениями, видео- и аудиофайлов выберите опцию «Повтор» для выбора режима повторного воспроизведения.

Управление устройством

- При воспроизведении аудиофайлов нажимайте кнопки ◀▶ для ускоренного воспроизведения назад или вперед. Для выбора предыдущего или следующего файла нажимайте кнопки ◀◀▶▶.

- Нажмите кнопку EXIT, чтобы остановить воспроизведение и вернуться на предыдущий уровень меню.

Электронный телегид (EPG)

Электронный телегид содержит информацию о времени эфира телевизионных передач. Доступ к телегиду осуществляется нажатием кнопки GUIDE в режиме цифрового ТВ. Слева находится список доступных каналов, в центре приведена информация о времени выхода в эфир передач на выбранном канале. Выберите канал кнопками ВВЕРХ/ВНИЗ и передачу кнопками ВЛЕВО/ВПРАВО. Пользуйтесь контекстным меню и цветными кнопками ПДУ для навигации.

Запись эфира (PVR)/Функция Timeshift

Вставьте USB-накопитель, система автоматически создаст на нем папку, в которой будут сохраняться файлы записи. Запись начнется после нажатия кнопки REC и завершится после заполнения памяти или повторного нажатия кнопки ■ . Во время записи можно изменять масштаб меню записи с помощью кнопок курсора ВВЕРХ/ВНИЗ. Следуйте указаниям экранного меню записи.

Timeshift (“Сдвиг по времени”) - функция, позволяющая осуществлять запись эфирных телепрограмм во время вашего отсутствия у телевизора. Нажмите кнопку ▶| для активации функции «Сдвиг по времени» во время записи. Выполняйте команды, отображаемые в этом меню.

Интерфейс CI

(только в режиме DTV): Данная функция позволяет просматривать некоторые зашифрованные данные (эта услуга является платной). Вставьте CI-карту в слот PCMCIA в направлении, указанном стрелкой на CI-карте.

- Вы можете изменять вид меню и услуги CI; для этого необходимо обратиться к поставителю услуг.

- Нельзя вставлять и извлекать CI-карту из слота во время работы телевизора. Перед операциями с картой выключите телевизор. Не допускайте слишком частой загрузки и извлечения CI-карты из слота телевизора.

- Если в телевизоре отсутствуют видеоизображение и звук при подключенном CI+ CAM, свяжитесь с оператором клиентской службы наземного/кабельного/спутникового вещания.

Руководство по устранению неисправностей

Ниже приводится таблица, в которой описаны простые меры, способные помочь Вам устранить большую часть проблем, могущих возникнуть при использовании данного устройства. Если нижеуказанные меры не помогли, обратитесь в сервисный центр или к ближайшему дилеру.

Неисправность	Причина	Решение
Изображение и звук отсутствуют, индикатор не светится	Шнур питания не подсоединен. Контрастность, яркость, резкость, цвет и громкость установлены на минимальное значение или телевизор находится в беззвучном режиме.	Подсоедините шнур питания. Установите нужное значение контрастности, яркости, резкости, цвета и громкости.
Изображение и звук низкого качества	Контрастность и цвет настроены неверно. Установлена неверная система цвета. Установлена неверная система звука.	Настройте контрастность и цвет. Установите правильную систему звука.
Изображение в режиме VGA некорректное	Параметры разрешения на компьютере установлены неправильно.	Отрегулируйте параметры разрешения компьютера.
Изображение «заснеженное»	Сигнал низкого качества.	Используйте исправный и качественный кабель.
Синий фон	Отсутствует видео сигнал или кабель плохо подсоединен/не подсоединен.	Подсоедините кабель должным образом.
Звук отсутствует	Отсутствует аудио сигнал или кабель плохо подсоединен/не подсоединен.	Подсоедините кабель должным образом. Установите правильную сигнальную систему.
ПДУ не работает	Батарейки установлены неправильно или устарели.	Убедитесь, что полярность соблюдена. Замените батарейки на новые.

Источники помех

В Вашем телевизоре приняты все самые современные меры для устранения возможных помех, тем не менее, изображение может искажаться под воздействием местных электромагнитных излучений. Лучше всего в подобных случаях попытаться перенести телевизор в другое место и подвести к нему лучшую антенну.

- РАДИОЧАСТОТНЫЕ ПОМЕХИ

Общая информация

Появление на изображении ряби может свидетельствовать о наличии вблизи телевизора коротковолнового радиопередатчика или радиоприемника.

- **МЕДИЦИНСКОЕ ОБОРУДОВАНИЕ**

Появление на экране «елочки» или частичное исчезновение изображения может быть связано с работой медицинского оборудования в близлежащей больнице или клинике.

- **«СНЕГ» НА ЭКРАНЕ**

В зоне приема слабых сигналов отдаленных телевизионных станций изображение становится нестабильным, а на экране появляются мерцающие белые пятна, так называемый эффект «падающего снега». В этом случае помогает более точная настройка антенны и применение антенного усилителя.

- **ФАНТОМНЫЕ ИЗОБРАЖЕНИЯ**

Появление на экране нескольких контуров изображения объясняется тем, что телевизионный сигнал отражается от окружающих построек, холмов, самолетов и других объектов. Свести такой эффект к минимуму можно, изменив направление антенны.

- **АВТОМОБИЛЬНЫЕ ДВИГАТЕЛИ**

Работающие неподалеку автомобильные двигатели и электромоторы могут создавать помехи в изображении в виде небольших полосок или дрожания изображения на экране.

Комплект поставки

1. Телевизор	1 шт
2. Пульт дистанционного управления	1 шт
3. Подставка	2 шт
4. Руководство по эксплуатации	1 шт

Технические характеристики

Размер (диагональ)	31,5" (80 см)
Разрешение	1366x768
Формат экрана	16:9
Время отклика	8,5 мс
Система цветности	PAL, SECAM
Система звука	B/G, DK, I
Стереозвук NICAM	2 x 8 Вт
Аудиовидеовход RCA	+
Компьютерный аудиовход	+
VGA вход	+
HDMI вход	x3
Выход на наушники	+
Коаксиальный выход	+
Прием сигнала DVB-T/DVB-T2/DVB-C	+
Интерфейс PCMCIA (CI, CI+)	+

Экранное меню на русском и английском языках	+
Прогрессивная развертка	+
Цифровой гребенчатый фильтр	3D
Таймер «сна»	+
Количество каналов	100 аналоговых/1000 цифровых
Воспроизведение аудио-, фото- и видеофайлов через USB	+
Телетекст	899 страниц
Класс защиты от поражения электрическим током	II
Диапазон номинальных напряжений питания	~100–240 В; 50 Гц;

Размеры устройства: без подставки	732 x 74,8 x 434,3 мм
с подставкой	732 x 180,7 x 473,4 мм
Масса нетто	3,7 кг

Условия эксплуатации

Условия хранения

Температура воздуха	от 5 до 35° С	от 0 до 40° С
Относительная влажность воздуха	от 45 до 75%	от 35% до 80%
Атмосферное давление	750 мм. рт. ст ± 10%	750 мм. рт. ст ± 15%

Хранить в упакованном виде



ЖК-панель является высокотехнологичным устройством, содержащим множество тонкопленочных транзисторов, которые дают четкие детали изображения. В некоторых случаях могут появляться неактивные точки на экране, которые имеют постоянный цвет (синий, зеленый, красный, черный или белый). Это не является дефектом и не влияет на характеристики Вашего телевизора.

Технические характеристики могут быть изменены заводом-изготовителем без предварительного уведомления. Указанные геометрические размеры и масса имеют приблизительные значения.

Общая информация

Хранение и транспортировка

Упакованные изделия допускается транспортировать всеми видами транспорта в условиях 5 ГОСТ 15150 при температуре не ниже минус 10 °С и при защите их от прямого воздействия атмосферных осадков и механических повреждений.

Изделия следует хранить в условиях 1 по ГОСТ 15150 при отсутствии в воздухе кислотных, щелочных и других агрессивных примесей. При транспортировании и хранении упакованные изделия должны быть уложены в штабели, контейнеры или стеллажи. Количество рядов в штабелях должно быть установлено в зависимости от габаритных размеров и массы упакованных изделий и указано в ТУ на изделие конкретной модели.

Данное устройство никаких ограничений для работы внутри жилых, коммерческих и производственных помещений не имеет.

Безопасная утилизация

Ваше устройство спроектировано и изготовлено из высококачественных материалов и компонентов, которые можно утилизировать и использовать повторно. Если товар имеет символ с зачеркнутым мусорным ящиком на колесах, это означает, что товар соответствует Европейской директиве 2002/96/ЕС. Ознакомьтесь с местной системой раздельного сбора электрических и электронных товаров. Соблюдайте местные правила. Утилизируйте старые устройства отдельно от бытовых отходов. Правильная утилизация вашего товара позволит предотвратить возможные отрицательные последствия для окружающей среды и человеческого здоровья.



Информация о наименовании и местонахождении изготовителя (уполномоченного изготовителем лица), телефон для связи с ним, а также месяц и год изготовления технического средства указаны в гарантийном талоне и информации для потребителя со списком сервисных центров.



Manufactured under license from Dolby Laboratories. Dolby, Dolby Audio, Pro Logic and the double-D symbol are trademarks of Dolby Laboratories.

Произведено по лицензии Dolby Laboratories. Название Dolby, Dolby Audio, Pro Logic и символ с двойной буквой D являются торговыми марками Dolby Laboratories.

Уважаемый покупатель!

Благодарим Вас за покупку продукции торговой марки TELEFUNKEN и доверие к нашей компании. TELEFUNKEN гарантирует высокое качество и надежную работу своей продукции при условии соблюдения технических требований, описанных в руководстве по эксплуатации. Руководство на русском языке прилагается.

Срок службы изделия с товарным знаком TELEFUNKEN, при эксплуатации продукции в рамках бытовых нужд и соблюдении правил пользования, приведенных в руководстве по эксплуатации, составляет 5 (пять) лет со дня передачи изделия потребителю. Срок службы установлен в соответствии с действующим законодательством о защите прав потребителей. Изготовитель обращает внимание потребителей, что при соблюдении данных условий срок службы изделия может значительно превысить указанный изготовителем срок. Гарантия на аксессуары составляет 2 недели с момента покупки, далее гарантия действует только на устройство.

Продукция сертифицирована на соответствие нормативным документам РФ (ГОСТ, СниП, Нормы и т.д.)

Адреса авторизованных сервисных центров

Город	Наименование СЦ	Адрес	Телефон
Дзержинск	Авис	Дзержинск б.Победы д.17	8313 25-82-83,25-40-66
Орск	Айс-сервис	462421, Оренбургская область, г Орск, ул Батумская, д 25	(3537) 338443
Иркутск	Альтернатива	664075, г. Иркутск, ул. Байкальская, д. 236Б/8	8(3952)925955
Киров	Альфа-С	610001, г.Киров, Октябрьский пр-т. 118а	(8332) 54-20-64, 54-69-56
Нальчик	Альфа-Сервис	360051, г. Нальчик, пр. Ленина 24	(8662)420430, (8662)420454
Новороссийск	Аргон-Сервис	53915 Новороссийск ул.Серова 14	(8617)631115,630395
Орел	АРС	302030, г. Орел, ул. Революции, д. 1	(4862)551506
Белгород	Бел-Сервис	308015 г.Белгород, ул.Сумская,22	(4722) 255-777
Воронеж	Бест-Сервис	Воронеж, Ленинский проспект 119а, корп. 2	7(473)262 27 89, +7(473)262 26 60
Северодвинск	Варенбуд В. И. ИП	164501. Архангельская обл., г. Северодвинск, ул. Бойчука, д. 3, оф. 106	(8184) 58-72-21
Казань	Витязь СЦ	420044, Казань, Пр. Ямашева, д. 38 оф. 108а	(843) 248-71-17, 259-48-47
Липецк	Владон АСЦ	398032, г Липецк, ул Космонавтов д 66	4742-370636-104 (108) , 88001000448
Нижний Новгород	Галактика НН	603009, г.Н.Новгород, ул.Невская,23	8(831) 243-06-06, 243-06-26
Санкт-Петербург	Гард-Техно	194100,Санкт-Петербург, ул.Харченко,д.4	(812)295-31-96
Новокузнецк	Гранд	654080,г.Новокузнецк, пр-т Пионерский, 25	8 923-465-5454, 8(3843) 45-69-91
Орск	Гранд-сервис	462407, Оренбургская обл., г.Орск , ул.Грозненская , д. 11А	8 3537 20 60 70; 8800 555 34 94
Архангельск	Двина	163000, г. Архангельск, Садовая 21	8182204030
Барнаул	Диод ООО	656043,г.Барнаул,ул.Пролетарская 113	3852-639402
Калининград	Евросвязь Сервис	236022, г. Калининград, ул. Георгия Димитрова, 51	(4012) 934-544
Уфа	Импорт-сервис	450078, г.Уфа, проспект Салавата Юлаева , д.59	(347)228-17-10
Москва	Квант-9 ООО	Москва б-р Маршала Рокоссовского д.3	8(499)168-05-19 8(499)168-47-15
Пермь	Кволиги	614113, г.Пермь, ул. Маршала Рыбалко, д.84а.	(342) 2506-506, (342) 282-73-49
Воронеж	Компьютерная клиника	394088,г.Воронеж,ул.Владимира Невского,д.13,корп.1	+7(473)2647272
Омск	Компьютерная клиника № 551	644011, г. Омск, ул. Енисейская, д.3	(3812)76-40-83
Красноярск	КрасАлСервис	660125, Красноярск, пер.Светлогорский, 2	8-391-277-29-81
Краснодар	Краснодар-Техсервис Плюс	г. Краснодар ул. Новороссийская д. 90	8903-411-74-35 / 7861-274-45-24
Тула	Крылов Игорь Юрьевич ИП	300000, г.Тула, Н.Руднева д.28	8(4872)355-399
Тамбов	Лавринов ИП	392014, г. Тамбов, ул. Киквидзе, д.67 кор. А	(4752) 73-94-01
Осинники	Лидер	652811, Кемеровская обл., г. Осинники, ул. Победы, 23	+7(951) 164-0606 +7(38471) 4-21-27
Томск	Макс-Сервис	634041,г.Томск, ул. Киевская, д.101	(3822)432758,(3822)433589
Вологда	Мастер TV	160002, г. Вологда, ул. Щетинина, д. 6	8-911-048-07-72
Ульяновск	Мастер Сервис ООО	г Ульяновск Ул Инзенская д 41	8422364335 ,8422364331
Тольятти	Мастер-Класс	445054,г.Тольятти,ул.Карбышева,д.12	8(8482)260595, 8(8482)480777, 8(8482)515792
Владимир	Мастер-Сервис ООО	600020, г. Владимир, улица Большая Нижегородская, 23, помещение 1	8(4922)47-46-40; 47-46-41; 33-10-79; 42-02-09
Новосибирск	Маяк	630003, г. Новосибирск, ул. Владимировская, 2 А	73833495670
Курск	Маяк+	г. Курск, ул. Студенческая 36-а	(4712) 50-85-90
Йошкар-Ола	Мидас СЦ	424006,РМЭ,г.Йошкар-Ола,ул.Советская,173	(8362)457368,417743
Кинешма	Мир Техники	155800 г.Кинешма ул.Советская д.8а	8(49331)56985
Екатеринбург	Мистер-сервис	620109, г.Екатеринбург, ул.Ключевская, д.18	8 (343) 290-13-94
Симферополь	НК-Центр	295053, а/я 2872, г. Симферополь, Республика Крым, ул. Ладыгина, 21	7(978)0662401
Хабаровск	НООС ПК	680042, г.Хабаровск, ул. Тихоокеанская, д. 165	8(4212) 72-43-32
Владивосток	Нотэк	690001, г. Владивосток., ул. Светланская, д. 108А (есть доп.приемки в Владивостоке)	8(423) 2-695-695

Омск	НТ-Сервис	644024, г.Омск, ул. Декабристов, 45	(3812)55-99-96
Смоленск	Олимпия	214000, г. Смоленск, ул. Тенишевой, д. 19	(4812) 403-600
Ростов-на-Дону	Оптима-Сервис	344113, г.Ростов-на-Дону, ул.Космонавтов, 43	8(863)230-31-31
Воронеж	Орбита Сервис ОАО "ВТЦ	394030, г. Воронеж ул. Донбасская д.1	4 732 026 670
Великий Новгород	Орбита СЦ	173025, г. Великий Новгород, ул. Кочетова, д. 23а	8 (8162) 611 200, 946 952
Пенза	Орбита-Сервис	440061, г. Пенза, ул. Мирская 17	8(8412)422726, 8(8412)940445
Пенза	Партнер-Сервис	Пенза, ул. Советская д.2	(8412)564507
Краснодар	Плаза	350001 г. Краснодар ул. Шевченко 152	8-928-407-99-94 / 8-861-239-77-61
Ульяновск	Планета-Сервис	432017, г. Ульяновск, ул. Кирова, д. 59	(960)3721961
Пятигорск	Полисервис	357551, Пятигорск, 1-я Набережная 32, корп.4	(8793) 33-17-29, 39-48-40
Тюмень	Пульсар	625023 г.Тюмень, ул. Республики д. 169/5	(3452) 20-82-65
Ижевск	Радуга	для клиентов: 426076, г.Ижевск, ул. Пушкинская, д.136А, для отправок почтой России: 426076, г.Ижевск, ул. Пушкинская, д.136А; курьером: 426039, г.Ижевск, ул. Воткинское шоссе, д.302	(3412)655-644
Дзержинск	Радуга-Дзержинск	г. Дзержинск, Нижегородской обл., ул. Чапаева 69/2	8(831)3281146 8(831)3218630 8(831)3280666
Нижний Новгород	Радуга-Н.Новгород	г. Нижний Новгород, ул. Комсомольская, 17/1	8(831)2939620 8(831)2566818
Челябинск	Рембыттехника	454008, г.Челябинск, ул.Производственная 86	3512393939, 88003335556
Барнаул	Ремикс	656002, Барнаул, пр-т. Комсомольский, д. 111	(3852) 240603, 240335
Псков	Ремонт и Сервис ООО	180016, г.Псков, г.Псков, ул.Киселева, д.16, 1 этаж.	8-953-243-66-99
Ставрополь	Ремонт -сервис	Ставрополь, ул. Пирогова, д.37, офис11.	(8652) 55-17-48, +79187858429
Магнитогорск	РемТехСервис	455049, г.Магнитогорск, ул.Доменщиков д.5а	8(3519)43-80-15
Москва	Рубин ООО Сервисный центр	125121 г.Москва, ул.Адмирала Макарова, д.2, стр.9	(925)1462423, (916)6887281
Тюмень	СВ-Сервис	625006 г. Тюмень, ул. Софьи Ковалевской 11/7	(916)6887281
Оренбург	Сервисбыттехника	460044 г. Оренбург, ул. Конституции СССР, д. 4	3452495005
Ростов-на-Дону	Сервис-Ростов ООО	344019, г.Ростов-на-Дону, пр.Шолохова,д.7	(863) 299-0050
Брянск	СервисТел	241007, г. Брянск, ул. Дуки д. 75, пом. IV	(4832)40-50-50
Новосибирск	Сиб-мастер	630032, Новосибирск, Горский мкрн., 60	8(962)924-1498, 8(913)382-0950
Тамбов	Сиганков ИП	РФ, 392000, г.Тамбов, ул.Н.Вирты, д.2А	(4752)-451615/537211
Абакан	Слайдер	Республика Хакасия, г. Абакан, ул. Вякина 63	+7(3902)32-63-32
Волгоград	СМТел	400066 Волгоград, Проспект Ленина, 15	8442 600104 89627600104; 890380000025
Самара	Спец-мастер	443020 г.Самара ул.Ленинградская 100/Ленинская 56	9903751, 2409817
Чебоксары	Телерадиосервис	428003 г.Чебоксары ул.Гагарина д.1 кор.1	8352623149
Иркутск	Телетон	664081, г.Иркутск, ул. Пискунова, 156 цокольный этаж(вход с внешней стороны здания)	(3952) 42-66-27, 53-41-66; +79025784429
Саранск	Тест-Сервис	430005, г.Саранск, ул.Пролетарская, 38	8 (834-2) 30-77-55
Каменск-Уральский	ТехноцентрСервис	623406, г. Каменск-Уральский Свердловской обл., ул. Исетская 336	3439-399520
Екатеринбург	Техподдержка	620137, г. Екатеринбург, Июльская,53	7(343)2706075
Сыктывкар	ТехСервис	167004 Республика Коми, г. Сыктывкар, ул. Гаражная, 25	(8212)291220
Улан-Уде	Тех-Сервис	670033 г.Улан-Уде, ул.Жердева д.138	8(3012)409646 8(3012)409645
Саратов	Транссервис-Саратов	410008 г. Саратов ул. Б. Садовая д. 95	(8452)52-84-58, 52-84-72, 52-84-73
Набережные Челны	ТриО	423815 Набережные Челны проспект Вахитова д.20	88552-35-90-02, 35-90-42
Иваново	ТРСервис	153012, г. Иваново, ул. Пролетарская, д. 44А	+7 (4932) 30 06 05
Ярославль	ФастЛoad ТСЦ	150057 г.Ярославль ул.Калинина 11	8(4852)93-40-60, +7(902)333-40-60
Новосибирск	Фотосервис	630015, г.Новосибирск, ул. Королева, 40, корп.40	8(383)383-09-73
Астрахань	Хайтек-Сервисный центр	414024, г.Астрахань, ул. Ташкентская, 13Б	(8512) 238-310
Курск	Экран-сервис	305001, г. Курск, ул. Добролюбова, д.17	4712-54-74-24, 4712-54-74-23, 4712-54-74-25
Старый Оскол	Экспресс-Сервис	309511, Белгородская обл.г.Старый Оскол,мкр.Олимпийский д.7	84725424100
Рязань	Элекс	Большая 56, склады Элекс	8(4912)50-40-40
Красноярск	Электроальянс АСЦ	660020,Красноярск, ул.Спандарина 7	8(391) 293-54-33, 89535934033
Челябинск	Электро-Н ООО	г.Челябинск, пр. Победы,д.302	83512110084
Мурманск	Электроника Сервис	183032 г.Мурманск, ул. Гвардейская, д.3	(8152) 255-263, (8152) 255-262
Дмитровград	Элком сервис	433505, Ульяновская обл., г. Дмитровград, ул. Октябрьская, д. 63	8(84235) 2-86-59, 9-14-64
Казань	Элнет	420034, г. Казань, ул. Васильченко, д.1, корп.153, оф.242	(843) 207-12-13
Тверь	Юмэкс	170036, г. Тверь, ул. Ромистрова, д.35, этаж1, пом. 026	(4822)34-13-18, (4822)34-13-22

Данная информация может быть изменена.
Более точные сведения о сервисных центрах в Вашем регионе доступны на сайте
www.telefunken-electronics.ru

В случае возникновения проблем с обращением в Ваш региональный сервисный центр просим направить Ваши замечания, заполнив соответствующую форму в разделе «Обратная связь» на сайте компании.

Дизайн и технические характеристики могут быть изменены без предварительного уведомления.



Авторизованные
сервисные центры



TELEFUNKEN

УСЛОВИЯ ГАРАНТИИ:

1. Гарантийный срок 12 (двенадцать) месяцев со дня передачи изделия Потребителю.
 2. Гарантийный ремонт производится в Авторизованных Сервисных Центрах.
 3. Условия гарантии не предусматривают периодическое техническое обслуживание, установку и настройку изделия на Дому у владельца.
 4. Потребитель имеет право предъявить изготовителю требования, предусмотренные законом РФ «О защите прав потребителей» в течение гарантийного срока.
 5. Потребитель обязан соблюдать правила безопасной эксплуатации и хранения изделия.
 6. Гарантия не сохраняется в случае: нарушения правил эксплуатации, механических повреждений, нарушений гарантийной пломбы, неправильного подключения изделия, попадания посторонних предметов внутрь.
 7. Гарантийные обязательства производителя не распространяются на:
 - сменные элементы питания (батарейки, аккумуляторы), дополнительные аксессуары, входящие в комплект поставки и подверженные естественному износу в процессе эксплуатации;
 - нарушения в работе изделия, вызванные воздействием компьютерных вирусов и аналогичных им программ, файлов, Java и подобные им программы);
 - повреждения (недостатки), вызванные воздействием компьютерных вирусов и аналогичных им программ, установкой, сменой или удалением паролей (кодов) изделия, модификацией и/или переустановкой предустановленного ПО изделия.
- условия эксплуатации изделия не для бытовых нужд и/или круглогодичного использования.

Адреса авторизованных сервисных центров приведены в Информации для потребителя, на сайте www.telefunken-electronics.ru и на QR-коде (верхний левый угол).

ГАРАНТИЙНЫЙ ТАЛОН

Срок гарантии – 12 месяцев



TELEFUNKEN

Дата производства
Серийный номер

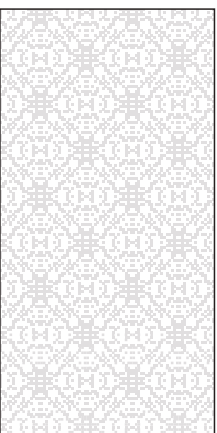

Модель

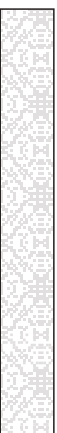

Дата продажи



Подпись продавца

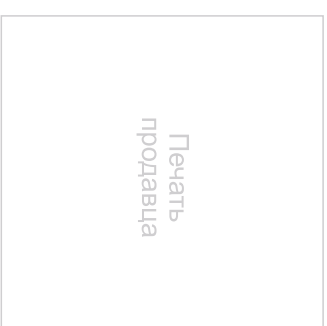

С условиями гарантийного обслуживания согласен, претензий по комплектности, внешнему виду и работоспособности не имею.

Подпись покупателя

Сведения о ремонте

№	Дата приема	Дата выдачи	Отметка СЦ	Подпись заказчика
1				
2				
3				